

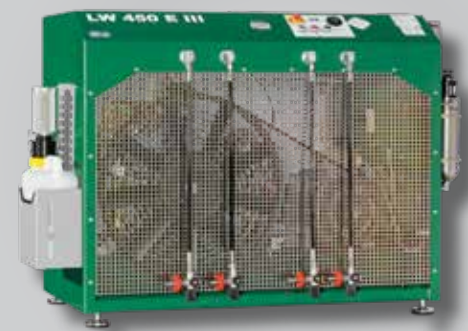

Catalogue de produits



Compresseurs | Purification | Stockage | Rampes de gonflage | Nitrox/Trimix

Des solutions haute pression performantes et économiques
Fabriqué en Allemagne

Lenhardt & Wagner

En 1980, le co-fondateur de L&W, Bernd Wagner, s'est rendu compte du manque de solutions alternatives à haute pression sur le marché. Il a commencé à effectuer des travaux de réparation et d'entretien sur tous les types d'appareils à haute pression et a également proposé à la vente des compresseurs reconstruits. Lors de sa prochaine étape, il a réussi à incorporer diverses améliorations sur les modèles existants et, par conséquent, a fondé sa propre marque. L'objectif était de créer une nouvelle gamme de solutions techniquement avancées et abordables.

Des décennies d'expérience et des produits de qualité ont fait de Lenhardt & Wagner GmbH l'une des marques les plus connues et les plus respectées de l'industrie de la haute pression.

Qu'il s'agisse d'unités de compression, de systèmes de filtration, de banques de stockage, de panneaux de remplissage ou de systèmes de contrôle de la qualité de l'air, nous pouvons offrir les bonnes solutions au bon prix.

Groupes compresseurs mobiles, compacts, stationnaires et insonorisés avec de nombreuses options utiles et orientées client.

Notre service client flexible et rapide est également l'un de nos principaux avantages. Si vous avez besoin d'aide pour calculer et choisir les bons composants pour votre entreprise ou pour entretenir et réparer votre équipement existant, veuillez demander conseil. Nos solutions personnalisées répondront toujours de la même manière à vos exigences et garantiront un investissement de premier ordre.

Nous sommes heureux de vous faire une offre individuelle.



Solutions haute pression fabriquées par L&W distribuées par MTMI.

Table des matières

Compresseurs	LW 100 E ECO / LW 100 E1 ECO / LW 100 B ECO	8 - 9
	LW 100 E / LW 100 E1 / LW 100 B	10 - 11
	LW 160 E / LW 160 E1 / LW 190 B	12 - 13
	LW 225 E / LW 245 B	14 - 15
	LW 170 E Nautic / LW 200 E Nautic / LW 170 D Nautic	16 - 17
	LW 320 E AL Nautic / LW 320 B AL Nautic	18 - 19
	LW 150 E MC / LW 200 E MC / LW 250 E MC	20 - 21
	LW 200 B MC / LW 250 B MC	22 - 23
	LW 320 E MC / LW 400 E MC	24 - 25
	LW 300 D MC / LW 320 B MC / LW 400 B MC	26 - 27
	LW 230 E II Compact / LW 280 E II Compact / LW 320 E II Compact	28 - 29
	LW 450 E III Compact	30 - 31
	LW 570 E II Compact	32 - 33
	LW 230 E II / LW 280 E II / LW 320 E II	34 - 35
	LW 300 E III / LW 450 E III	36 - 37
	LW 450 D Basic	38 - 39
	LW 450 D	40 - 41
	LW 570 E II	42 - 43
	LW 570 D	44 - 45
	LW 720 E	46 - 47
	LW 1300 E	48 - 49
	W 150 ES / LW 200 ES	50 - 51
	LW 230 ES II / LW 280 ES II / LW 320 ES II	52 - 53
	LW 300 ES III / LW 450 ES III	54 - 55
	LW 570 ES II / LW 700 ES II	56 - 57
	Boîtier insonorisé LW 720 E / LW 1300 E	58 - 59
	Contrôle électronique Remote Pro Control - RPC	60 - 61
Filtre CO ₂ L&W / Silencieux d'aspiration / Bidon de collecte des condensats	62 - 63	
Surveillance de l'air respirable Puracon	64 - 69	
Purification	Sécheur LW Air Cooler +3°C	70
	Panneaux de filtration	71
Stockage	Bouteilles tampons / Gestion de gonflage	72 - 73
	Déverseur – Gestion des priorités de gonflage / Détendeur de pression	74 - 75
Dispositif de remplissage	Rampes de gonflage / Rampes de gonflage acier inoxydable	76 - 77
	Rampes de chargement à sécurité intégrée	78 - 81
Nitrox / Trimix	Nitrox / Trimix / Alpha 1 Analyseur d'oxygène	82
	Panneaux de mélange des gaz	83
	Système de membrane nitrox	84 - 85
Accessoires	Raccord de remplissage / Vannes de chargement	86 - 87
	Adaptateurs / Soupapes de sécurité / Pressostats & capteurs	88 - 89
Pièces détachées	Cartouches de filtration / Huile / Filtres à air	90 - 91
	Service Kits	92 - 93
Lenhardt & Wagner	Liste de références clients / Séminaires / Formations chez L&W	94 - 95

Qualité L&W certifiée

L&W fournit des compresseurs haute pression et les modules complémentaires pour la purification, le stockage et le remplissage d'air respirable. La plus haute qualité et le développement et l'amélioration continus de nos produits sont notre objectif le plus important dans la mise en oeuvre de nos tâches quotidiennes. Par conséquent, nous répondons à toutes les exigences de l'UE en tant que norme et sommes certifiés selon la norme DIN ISO 9001. Sur demande, nos produits peuvent également être certifiés par d'autres autorités telles que TÜV, Germanischer Lloyd, DNV, GOST, UDT ou ABS.

Dans le domaine de l'alimentation en air, nous servons un large éventail d'utilisateurs, tels que les pompiers en action, les plongeurs sportifs et professionnels. Ces clients doivent pouvoir avoir une confiance inconditionnelle dans l'exercice de leurs activités sur la qualité et la sécurité de nos produits.

Nos employés sont conscients de leurs responsabilités et ils ont la tâche d'atteindre avec expertise et expérience les énormes besoins du marché. Grâce à un contrôle qualité interne continu, nous relevons chaque jour de nouveaux défis.

Réseau L&W

Partout dans le monde, nos clients apprécient la fiabilité et notre assistance complète. Nos produits offrent le maximum de durabilité et de facilité d'entretien. De faibles coûts d'exploitation et un excellent rapport qualité-prix sont une évidence pour L&W. Grâce à notre réseau mondial de revendeurs, nos clients peuvent toujours compter sur un excellent service et une excellente assistance. Une offre spéciale de L&W sont les sessions de formation personnelles qui sont menées dans des centres de formation spécialement équipés dans notre entreprise. Dans cette formation, nos clients apprennent l'utilisation correcte et l'entretien indépendant de nos produits.



Germanischer Lloyd



Solutions haute pression par L&W



Purification

Purification avec des sècheurs frigo. ou filtration sur skid.



Compresseurs

De 100 à 1300 l/min, en versions insonorisées 230 - 700 l/min. Avec un niveau de bruit de fonctionnement de seulement 61 - 65 dB(A) à 1 m de distance - nous sommes le leader du marché.

Déverseur

Assure la combinaison parfaite du compresseur, du stockage et de la rampe et permet une utilisation optimisée et économique de votre système.



Surveillance de l'air respirable Puracon

La solution professionnelle pour la surveillance continue de l'humidité + CO + CO₂ + O₂ + VOC.



Nitrox/Trimix

Panneaux de mélange de gaz, y compris l'approbation TÜV pour les remplissages Nitrox/Trimix à faible coût.



Rampes de gonflage

Pour une opération de remplissage de 200, 232 ou 300 bars avec des vannes de remplissage à levier conviviales et une purge à silencieux. Toutes nos rampes sont disponibles en acier inoxydable.

Stockage et gestion du stockage

Pour un remplissage rapide pendant les heures de pointe, nous recommandons des bouteilles avec contrôle auto du stockage. Nombre de réservoirs de stockage sur demande.

Présentation des compresseurs

Compresseurs Mobiles

Type	Mobilité	Capacité			Alimentation	Puissance électrique [kW]	Page
		[l/min]	[Nm ³ /h]	[cfm]			
LW 100 E / E1 ECO	Mobile	100	6,0	3,5	Monophasé & triphasé	2,2	8
LW 100 B ECO	Mobile	100	6,0	3,5	Essence	4,5	9
LW 100 E / E1	Mobile	100	6,0	3,5	Monophasé & triphasé	2,2	10
LW 100 B	Mobile	100	6,0	3,5	Essence	4,5	11
LW 160 E / E1	Mobile	160	9,6	5,6	Monophasé & triphasé	4,0	12
LW 170 E Nautic	Mobile	170	10,2	6,0	Triphasé	4,0	16
LW 170 D Nautic	Mobile	170	10,2	6,0	Diesel	4,8	17
LW 190 B	Mobile	190	11,4	6,7	Essence	6,0	13
LW 200 E Nautic	Mobile	200	12,0	7,0	Triphasé	5,5	16
LW 225 E	Mobile	225	13,5	7,9	Triphasé	5,0	14
LW 245 B	Mobile	245	14,7	8,7	Essence	6,0	15
LW 300 D MC	Mobile	300	18,0	10,6	Diesel	7,4	22
LW 320 E Nautic	Mobile	320	19,2	11,3	Triphasé	7,5	18
LW 320 B Nautic	Mobile	320	19,2	11,3	Essence	8,2	19

Compresseurs Mobiles – Série MC

Type	Mobilité	Capacité			Alimentation	Puissance électrique [kW]	Page
		[l/min]	[Nm ³ /h]	[cfm]			
LW 150 E MC	Mobile MC	150	9,0	5,3	Triphasé	3,0	20 - 21
LW 200 B MC	Mobile MC	200	12,0	7,1	Essence	6,7	22 - 23
LW 200 E MC	Mobile MC	200	12,0	7,1	Triphasé	4,0	20 - 21
LW 250 B MC	Mobile MC	250	15,0	8,8	Essence	6,7	22 - 23
LW 250 E MC	Mobile MC	250	15,0	8,8	Triphasé	5,5	20 - 21
LW 320 B MC	Mobile MC	320	19,2	11,3	Essence	8,7	27
LW 320 E MC	Mobile MC	320	19,2	11,3	Triphasé	7,5	24 - 25
LW 400 B MC	Mobile MC	400	24,0	14,0	Essence	13,4	27
LW 400 E MC	Mobile MC	400	24,0	14,0	Triphasé	11,0	24 - 25

Compresseurs Compact

Type	Mobilité	Capacité			Alimentation	Puissance électrique [kW]	Page
		[l/min]	[Nm ³ /h]	[cfm]			
LW 230 E II Compact	Compact	230	13,8	8,1	Triphasé	5,5	28 - 29
LW 280 E II Compact	Compact	280	16,8	9,9	Triphasé	7,5	28 - 29
LW 320 E II Compact	Compact	320	19,2	11,3	Triphasé	7,5	28 - 29
LW 450 E III Compact	Compact	450	27,0	15,9	Triphasé	11,0	30 - 31
LW 570 E II Compact	Compact	570	34,0	20,1	Triphasé	15,0	32 - 33

Présentation des compresseurs

Compresseurs stationnaires

Type	Mobilité	Capacité			Alimentation	Puissance électrique [kW]	Page
		[l/min]	[Nm ³ /h]	[cfm]			
LW 230 E II	Stationnaire	230	13,8	8,1	Triphasé	5,5	34 - 35
LW 280 E II	Stationnaire	280	16,8	9,9	Triphasé	7,5	34 - 35
LW 300 E III	Stationnaire	300	18,0	10,6	Triphasé	7,5	36 - 37
LW 320 E II	Stationnaire	320	19,2	11,3	Triphasé	7,5	34 - 35
LW 450 E III	Stationnaire	450	27,0	15,9	Triphasé	11,0	32 - 33
LW 450 D Basic	Stationnaire	450	27,0	15,9	Diesel	10,5	38 - 39
LW 450 D	Stationnaire	450	27,0	15,9	Diesel	10,5	40 - 41
LW 570 E II	Stationnaire	570	34,0	20,1	Triphasé	15,0	42 - 43
LW 570 D	Stationnaire	570	34,0	20,1	Diesel	12,9	44 - 45
LW 720 E	Stationnaire	720	43,2	25,4	Triphasé	18,5	46 - 47
LW 1300 E	Stationnaire	1300	78,0	45,9	Triphasé	37,0	48 - 49

Compresseurs Insonorisés

Type	Mobilité	Capacité			Alimentation	Puissance électrique [kW]	Page
		[l/min]	[Nm ³ /h]	[cfm]			
LW 150 ES	Silencieux	150	9	5,3	Triphasé	3,5	50 - 51
LW 200 ES	Silencieux	200	12,0	7,1	Triphasé	4,0	50 - 51
LW 230 ES II	Silencieux	230	13,8	8,1	Triphasé	5,5	52 - 53
LW 280 ES II	Silencieux	280	16,8	9,9	Triphasé	7,5	52 - 53
LW 300 ES III	Silencieux	300	18,0	10,6	Triphasé	7,5	54 - 55
LW 320 ES II	Silencieux	320	19,2	11,3	Triphasé	7,5	52 - 53
LW 450 ES III	Silencieux	450	27,0	15,9	Triphasé	11,0	54 - 55
LW 570 ES II	Silencieux	570	34,0	20,1	Triphasé	15,0	56 - 57
LW 700 ES II	Silencieux	700	42,0	24,7	Triphasé	18,5	54 - 55

LW 100 E ECO / LW 100 E1 ECO

Les compresseurs LW 100 ECO sont l'entrée dans l'alimentation en air respirable de L&W.

La série ECO extrêmement légère, robuste et fiable se compose à 100 % des composants solides des compresseurs LW 100 tels que moteur, bloc compresseur, système de filtrage et dispositif de remplissage. Le LW 100 ECO convainc nos clients du monde entier par sa haute qualité „Made in Germany“. Les chemises de cylindre trempées et les segments de piston en acier dans tous les étages du compresseur garantissent une longue durée de vie sans perte de performances.

Spécifications

- » Moteur électrique
- » Câble d'alimentation avec fiche
- » Interrupteur marche/arrêt
- » Châssis en aluminium
- » Vidange manuelle des condensats
- » Maintien de pression et clapet anti-retour
- » 1 x flexible avec valve de remplissage et manomètre
- » Refroidisseurs intermédiaires
- » Séparateurs huile/eau après 2ème et 3ème étage
- » Soupapes de sécurité après pour chaque étage
- » Pistons avec segments de piston en acier
- » Pression de remplissage au choix (200 ou 300 bar)
- » Connexions au choix (DIN 200 bar ou 300 bar, CGA 200 bar ou 300 bar et INT)
- » Purification de l'air respirable norme EN 12021

Options

- » Poignées de transport
- » Support de robinet
- » Flexible de gonflage avec vanne de chargement
- » Purge automatique des condensats
- » Arrêt automatique avec compteur horaire
- » Dispositif de commutation 200/300 bar
- » Relais de protection moteur
- » Fréquences / Tensions sur demande
- » Kit de conversion : Essence/electro version
- » Chariot

Différence avec le modèle stand

- » Châssis en aluminium (Standard: s/s)
- » Pas de poignées
- » Bloc non peint
- » Pas de support de robinet



LW 100 E ECO

Données techniques

	LW 100 E ECO	LW 100 E1 ECO
Type :	Compresseur à piston refroidi par air	Compresseur à piston refroidi par air
Capacité [litre/min] / [Nm³/h] / [cfm] :	100 / 6 / 3,5	100 / 6 / 3,5
Pression Max. [bar] :	330	330
Vitesse de rotation [trs/min] :	2300	2300
N° de cylindres / N° d'étages :	3 / 3	3 / 3
Alimentation principale :	E-Motor / 400V / 3 Phase / 50 Hz	E-Motor / 230V / 1 Phase / 50 Hz
Alimentation élec. [kW] avec 50 Hz / 60 Hz :	2,2 / 2,5	2,2 / 2,2
Refroidissement requis. [m³/h] avec 50 Hz / 60 Hz :	660 / 780	660 / 660
Type de lubrification :	Éclaboussures d'huile	Éclaboussures d'huile
Capacité d'huile [litre] :	0,5	0,5
Température de service [°C] :	+5°C à +45°C	+5°C à +45°C
Capacité de filtre [m³ 1) :	108 (à +20°C / env. 18 h)	108 (à +20°C / env. 18 h)
Dimensions P x l x H [mm] :	650 x 390 x 400	650 x 390 x 400
Poids [kg] :	39	42
Ambiance sonore (mesuré à 1 m) [dB(A)] :	82	82

¹⁾ En conformité avec la norme EN 12021

LW 100 B ECO

Les compresseurs LW 100 ECO sont l'entrée de gamme dans l'alimentation en air respirable de L&W.

La série ECO extrêmement légère, robuste et fiable se compose à 100 % des composants solides des compresseurs LW 100 tels que moteur, bloc compresseur, système de filtrage et dispositif de remplissage. Le LW 100 ECO convainc nos clients du monde entier par sa haute qualité „Made in Germany“. Les chemises de cylindre trempées et les segments de piston en acier dans tous les étages du compresseur garantissent une longue durée de vie sans perte de performances.

Spécifications

- » Compresseur à essence avec démarrage par traction et coupure automatique en cas de niveau d'huile bas
- » Châssis en acier inoxydable
- » Vidange manuelle des condensats
- » Maintien de pression et clapet anti-retour
- » 1 x flexible avec valve de remplissage et manomètre
- » Refroidisseurs intermédiaires
- » Séparateurs huile/eau après 2ème et 3ème étage
- » Soupapes de sécurité après pour chaque étage
- » Pistons avec segments de piston en acier
- » Pression de remplissage au choix (200 ou 300 bar)
- » Connexions au choix (DIN 200 bar ou 300 bar, CGA 200 bar ou 300 bar et INT)
- » Purification de l'air respirable norme EN 12021

Options

- » Poignées de transport
- » Support de robinet
- » Flexible de gonflage avec vanne de chargement
- » Purge automatique des condensats
- » Arrêt automatique avec compteur horaire
- » Dispositif de commutation 200/300 bar
- » Moteur Honda (4.1 kW) à la place du moteur B&S
- » Kit de conversion : Essence/electro version
- » Chariot

Différence avec le modèle stand

- » Pas de poignées
- » Bloc non peint
- » Pas de support de robinet



LW 100 B ECO

Données techniques

	LW 100 B ECO
Type :	Compresseur à piston refroidi par air
Capacité [litre/min] / [Nm³/h] / [cfm] :	100 / 6 / 3,5
Pression Max. [bar] :	330
Vitesse de rotation [trs/min] :	2300
N° de cylindres / N° d'étages :	3 / 3
Alimentation principale :	Moteur 4-temps
Alimentation élec. [kW] :	4,5
Refroidissement requis. [m³/h] :	1350
Type de lubrification :	Éclaboussures d'huile
Capacité d'huile [litre] :	0,5
Température de service [°C] :	+5°C à +45°C
Capacité de filtre [m³ 1) :	86 (à +20°C / env. 16h)
Dimensions P x l x H [mm] :	780 x 380 x 400
Poids [kg] :	39
Ambiance sonore (mesuré à 1 m) [dB(A)] :	96

¹⁾ En conformité avec la norme EN 12021

LW 100 E / LW 100 E1

Le LW 100 E/E1 est un compresseur d'air respirable extrêmement léger, robuste et fiable.

Il est conçu pour une utilisation mobile et impressionne par sa flexibilité et ses faibles coûts de maintenance et d'entretien. Le compresseur est résistant à l'eau de mer grâce au bloc compresseur peint et au cadre en acier inoxydable. Le LW 100 E/E1 convainc nos clients du monde entier par sa haute qualité „Made in Germany“. Les chemises de cylindre trempées et les segments de piston en acier dans tous les étages du compresseur garantissent une longue durée de vie sans perte de performances.

Spécifications

- » Moteur électrique
- » Câble d'alimentation avec fiche
- » Interrupteur marche/arrêt
- » Châssis en aluminium
- » Vidange manuelle des condensats
- » Maintien de pression et clapet anti-retour
- » 1 x flexible avec valve de remplissage et manomètre
- » Refroidisseurs intermédiaires
- » Séparateurs huile/eau après 2ème et 3ème étage
- » Soupapes de sécurité après pour chaque étage
- » Pistons avec segments de piston en acier
- » Pression de remplissage au choix (200 ou 300 bar)
- » Connexions au choix
(DIN 200 bar ou 300 bar, CGA 200 bar ou 300 bar et INT)
- » Purification de l'air respirable norme EN 12021

Options

- » Flexible de gonflage avec vanne de chargement
- » Purge automatique des condensats
- » Arrêt automatique avec compteur horaire
- » Dispositif de commutation 200/300 bar
- » Relais de protection moteur
- » Fréquences / Tensions sur demande
- » Kit de conversion : Essence/electro version
- » Chariot



LW 100 E1



LW 100 E

Données techniques

	LW 100 E	LW 100 E1
Type :	Compresseur à piston refroidi par air	Compresseur à piston refroidi par air
Capacité [litre/min] / [Nm³/h] / [cfm] :	100 / 6 / 3,5	100 / 6 / 3,5
Pression Max. [bar] :	330	330
Vitesse de rotation [trs/min] :	2300	2300
N° de cylindres / N° d'étages :	3 / 3	3 / 3
Alimentation principale :	E-Motor / 400V / 3 Phase / 50 Hz	E-Motor / 230V / 1 Phase / 50Hz
Alimentation élec. [kW] avec 50 Hz / 60 Hz :	2,2 / 2,5	2,2 / 2,2
Refroidissement requis. [m³/h] avec 50 Hz / 60 Hz :	660 / 780	660 / 600
Type de lubrification :	Éclaboussures d'huile	Éclaboussures d'huile
Capacité d'huile [litre] :	0,5	0,5
Température de service [°C] :	+5°C à +45°C	+5°C à +45°C
Capacité de filtre [m³ 1) :	108 (à +20°C / env. 18 h)	108 (à +20°C / env. 18 h)
Dimensions P x l x H [mm] :	650 x 390 x 400	650 x 390 x 400
Poids [kg] :	43	43
Ambiance sonore (mesuré à 1 m) [dB(A)] :	82	82

¹⁾ En conformité avec la norme EN 12021

LW 100 B

Le LW 100 B est un compresseur d'air respirable extrêmement léger, robuste et fiable.

Il est conçu pour une utilisation mobile et impressionne par sa flexibilité et ses faibles coûts de maintenance et d'entretien. Le compresseur est résistant à l'eau de mer grâce au bloc compresseur peint et au cadre en acier inoxydable. Le LW 100 E/E1 convainc nos clients du monde entier par sa haute qualité „Made in Germany“. Les chemises de cylindre trempées et les segments de piston en acier dans tous les étages du compresseur garantissent une longue durée de vie sans perte de performances.

Spécifications

- » Compresseur à essence avec démarrage par traction et coupure automatique en cas de niveau d'huile bas
- » Châssis en acier inoxydable
- » Vidange manuelle des condensats
- » Maintien de pression et clapet anti-retour
- » 1 x flexible avec valve de remplissage et manomètre
- » Refroidisseurs intermédiaires
- » Séparateurs huile/eau après 2ème et 3ème étage
- » Soupapes de sécurité après pour chaque étage
- » Pistons avec segments de piston en acier
- » Pression de remplissage au choix (200 ou 300 bar)
- » Connexions au choix (DIN 200 bar ou 300 bar, CGA 200 bar ou 300 bar et INT)
- » Purification de l'air respirable norme EN 12021

Options

- » Flexible de gonflage avec vanne de chargement
- » Purge automatique des condensats
- » Arrêt automatique avec compteur horaire
- » Dispositif de commutation 200/300 bar
- » Moteur Honda (4.1 kW) à la place du moteur B&S
- » Kit de conversion : Essence/electro version
- » Chariot



LW 100 B

Données techniques

	LW 100 B
Type :	Compresseur à piston refroidi par air
Capacité [litre/min] / [Nm³/h] / [cfm] :	100 / 6 / 3,5
Pression Max. [bar] :	330
Vitesse de rotation [trs/min] :	2300
N° de cylindres / N° d'étages :	3 / 3
Alimentation principale :	Moteur 4-temps
Alimentation élec. [kW] :	4,5
Refroidissement requis. [m³/h] :	1350
Type de lubrification :	Éclaboussures d'huile
Capacité d'huile [litre] :	0,5
Température de service [°C] :	+5°C à +45°C
Capacité de filtre [m³ 1) :	86 (à +20°C / env. 16 h)
Dimensions P x l x H [mm] :	780 x 380 x 400
Poids [kg] :	43
Ambiance sonore (mesuré à 1 m) [dB(A)] :	96

¹⁾ En conformité avec la norme EN 12021

LW 160 E / E1

Le LW 160 E / E1 convivial avec entraînement électrique est idéal pour les applications mobiles ou les opérations de remplissage occasionnelles. Il est livré câblé avec câble d'alimentation, prise et sélecteur de phase. Le modèle diffère en E et E1 (version E - 3 phases / E1 - version 1 phase).

Spécifications

- » Moteur électrique
- » Câble d'alimentation avec fiche et sélecteur de phase (pas sur la version E1)
- » Interrupteur marche/arrêt
- » Cadre en acier avec poignées de transport
- » Vidange manuelle des condensats
- » Maintien de pression et clapet anti-retour
- » 1 x Tuyau de remplissage avec valve de remplissage et manomètre
- » Refroidisseurs intermédiaires
- » Séparateurs huile/eau après 2ème et 3ème étage
- » Soupapes de sécurité après chaque étage
- » Pression de remplissage au choix (200 ou 300 bar)
- » Connexions au choix (DIN 200 bar ou 300 bar, CGA 200 bar ou 300 bar et INT)
- » Purification de l'air respirable conformément à la norme EN 12021

Options

- » Flexible de gonflage avec vanne de chargement
- » Purge automatique des condensats
- » Arrêt automatique avec compteur horaire
- » Dispositif de commutation 200/300 bar
- » Relais de protection moteur
- » Fréquences / Tensions sur demande
- » Kit de conversion : Essence/electro version



LW 160 E

Données techniques

	LW 160 E	LW 160 E1
Type :	Compresseur à piston refroidi par air	Compresseur à piston refroidi par air
Capacité [litre/min] / [Nm³/h] / [cfm] :	160 / 9,6 / 5,6	160 / 9,6 / 5,6
Pression Max. [bar] :	330	330
Vitesse de rotation [trs/min] :	1450	1450
N° de cylindres / N° d'étages :	3 / 3	3 / 3
Alimentation principale :	E-Motor / 400V / 3 Phase / 50 Hz	E-Motor / 230V / 1 Phase / 50Hz
Alimentation élec. [kW] avec 50 Hz / 60 Hz :	4,0 / 4,8	4,0 / 4,8
Refroidissement requis. [m³/h] avec 50 Hz / 60 Hz :	1200 / 1440	1200 / 1440
Type de lubrification :	Éclaboussures d'huile	Éclaboussures d'huile
Capacité d'huile [litre] :	0,8	0,8
Température de service [°C] :	+5°C à +45°C	+5°C à +45°C
Capacité de filtre [m³ 1) :	180 (à +20°C / env. 19 h)	180 (à +20°C / env. 19 h)
Dimensions P x l x H [mm] :	780 x 420 x 560	780 x 420 x 560
Poids [kg] :	90	90
Ambiance sonore (mesuré à 1 m) [dB(A)] :	84	84

¹⁾ En conformité avec la norme EN 12021

LW 190 B

Le compresseur convivial avec une puissance à 4 temps dans un design compact est une alternative populaire pour les expéditions et les safaris. Le LW 190 B est portable et donc idéal pour les applications mobiles ou les opérations de remplissage occasionnelles.

Spécifications

- » Compresseur à essence avec démarrage par traction et coupure automatique en cas de niveau d'huile bas
- » Châssis en acier inoxydable avec poignées de transport
- » Vidange manuelle des condensats
- » Flexible d'aspiration 2.5m
- » Maintien de pression et clapet anti-retour
- » 1 x flexible avec valve de remplissage et manomètre
- » Refroidisseurs intermédiaires
- » Tuyaux en acier inoxydable
- » Séparateurs huile/eau après 2ème et 3ème étage
- » Soupapes de sécurité après pour chaque étage
- » Pression de remplissage à votre choix (200 ou 300 bar)
- » Pression de remplissage au choix (200 ou 300 bar)
- » Connexions au choix (DIN 200 bar ou 300 bar, CGA 200 bar ou 300 bar et INT)
- » Purification de l'air respirable norme EN 12021

Options

- » Flexible de gonflage avec vanne de chargement
- » Arrêt automatique avec compteur horaire
- » Dispositif de commutation 200/300 bar
- » Compteur horaire
- » Kit de conversion : Essence/electro version



LW 190 B vec dispositif de commutation 200/300 bar en option

Données techniques

	LW 190 B
Type :	Compresseur à piston refroidi par air
Capacité [litre/min] / [Nm³/h] / [cfm] :	190 / 11,4 / 6,7
Pression Max. [bar] :	330
Vitesse de rotation [trs/min] :	1800
N° de cylindres / N° d'étages :	3 / 3
Alimentation principale :	Moteur 4-temps (tirage à corde)
Alimentation élec. [kW] :	6,0
Refroidissement requis. [m³/h] :	1800
Type de lubrification :	Éclaboussures d'huile
Capacité d'huile [litre] :	0,8
Température de service [°C] :	+5°C à +45°C
Capacité de filtre [m³ 1) :	150 (à +20°C / env. 13 h)
Dimensions P x l x H [mm] :	920 x 430 x 570
Poids [kg] :	94
Ambiance sonore (mesuré à 1 m) [dB(A)] :	93

¹⁾ En conformité avec la norme EN 12021

LW 225 E

Compresseur convivial avec moteur électrique et de conception compacte. Le LW 225 E portable est idéal pour les applications mobiles ou les opérations de remplissage occasionnelles.

Spécifications

- » Moteur électrique
- » Câble d'alimentation avec fiche et sélecteur de phase
- » Interrupteur marche/arrêt
- » Cadre en acier avec poignées de transport
- » Vidange manuelle des condensats
- » Maintien de pression et clapet anti-retour
- » 1 x Tuyau de remplissage avec valve de remplissage et manomètre
- » Refroidisseurs intermédiaires
- » Séparateurs huile/eau après 2ème et 3ème étage
- » Soupapes de sécurité après chaque étage
- » Pression de remplissage au choix (200 ou 300 bar)
- » Connexions au choix (DIN 200 bar ou 300 bar, CGA 200 bar ou 300 bar et INT)
- » Purification de l'air respirable conformément à la norme EN 12021

Options

- » Flexible de gonflage avec vanne de chargement
- » Purge automatique des condensats
- » Arrêt automatique à pression finale
- » Dispositif de commutation 200/300 bar
- » Compteur horaire
- » Fréquences / Tensions sur demande
- » Kit de conversion : Essence/electro version



LW 225 E

Données techniques

	LW 225 E
Type :	Compresseur à piston refroidi par air
Capacité [litre/min] / [Nm³/h] / [cfm] :	225 / 13,5 / 7,9
Pression Max. [bar] :	330
Vitesse de rotation [trs/min] :	1850
N° de cylindres / N° d'étages :	3 / 3
Alimentation principale :	E-Motor / 400V / 3 Phase / 50 Hz
Alimentation élec. [kW] avec 50 Hz / 60 Hz :	5,5 / 6,6
Refroidissement requis. [m³/h] avec 50 Hz / 60 Hz :	1650 / 1980
Type de lubrification :	Éclaboussures d'huile
Capacité d'huile [litre] :	0,8
Température de service [°C] :	+5°C à +45°C
Capacité de filtre [m³ 1) :	200 (à +20°C / env. 15 h)
Dimensions P x l x H [mm] :	780 x 450 x 560
Poids [kg] :	92
Ambiance sonore (mesuré à 1 m) [dB(A)] :	87

¹⁾ En conformité avec la norme EN 12021

LW 245 B

Compresseur convivial avec une puissance 4 temps et un design compact. Le LW 245 B portable est idéal pour les applications mobiles ou les opérations de remplissage occasionnelles. C'est un compresseur populaire pour les expéditions et les safaris.

Spécifications

- » Compresseur à essence avec démarrage par traction et coupure automatique en cas de niveau d'huile bas
- » Châssis en acier inoxydable avec poignées de transport
- » Vidange manuelle des condensats
- » Flexible d'aspiration 2.5m
- » Maintien de pression et clapet anti-retour
- » 1 x flexible avec valve de remplissage et manomètre
- » Refroidisseurs intermédiaires
- » Tuyaux en acier inoxydable
- » Séparateurs huile/eau après 2ème et 3ème étage
- » Soupapes de sécurité après pour chaque étage
- » Pression de remplissage à votre choix (200 ou 300 bar)
- » Pression de remplissage au choix (200 ou 300 bar)
- » Connexions au choix (DIN 200 bar ou 300 bar, CGA 200 bar ou 300 bar et INT)
- » Purification de l'air respirable norme EN 12021

Options

- » Flexible de gonflage avec vanne de chargement
- » Arrêt automatique avec compteur horaire
- » Dispositif de commutation 200/300 bar
- » Compteur horaire
- » Kit de conversion : Essence/electro version



LW 245 B

Données techniques

	LW 245 B
Type :	Compresseur à piston refroidi par air
Capacité [litre/min] / [Nm³/h] / [cfm] :	245 / 14,7 / 8,7
Pression Max. [bar] :	330
Vitesse de rotation [trs/min] :	2000
N° de cylindres / N° d'étages :	3 / 3
Alimentation principale :	Moteur 4-temps (tirage à corde)
Alimentation élec. [kW] :	6,3
Refroidissement requis. [m³/h] :	1800
Type de lubrification :	Éclaboussures d'huile
Capacité d'huile [litre] :	0,8
Température de service [°C] :	+5°C à +45°C
Capacité de filtre [m³ 1) :	166 (à +20°C / env. 11,3 h)
Dimensions P x l x H [mm] :	920 x 430 x 570
Poids [kg] :	99
Ambiance sonore (mesuré à 1 m) [dB(A)] :	93

¹⁾ En conformité avec la norme EN 12021

LW 170 E Nautic / LW 200 E Nautic

Le compresseur électrique convivial de conception compacte rend ce compresseur idéal pour les opérations de remplissage stationnaires. Grâce à son châssis antichoc, ses poignées de transport et son levage, le LW 170 E Nautic est également facile à utiliser en tant que système mobile. En option, il est disponible avec un cadre en aluminium léger résistant à l'eau de mer.

Spécifications

- » Moteur électrique
- » Câble d'alimentation avec fiche et sélecteur de phase
- » Panneau de commande avec voyant de fonctionnement, arrêt d'urgence et interrupteur marche/arrêt
- » Compteur horaire et manomètre intégré
- » Crash frame c/w 4 poignées de transport et anneaux d'élingue (Couleur : RAL 6026)
- » Vidange manuelle des condensats
- » 2 vannes de remplissage actionnées par levier à purge automatique avec tuyaux et raccords
- » Maintien de pression et clapet anti-retour
- » Refroidisseurs intermédiaires en acier inoxydable
- » Tuyaux en acier inoxydable
- » Séparateurs huile/eau après 2ème et 3ème étage
- » Soupapes de sécurité après chaque étage
- » Pression de remplissage au choix (200 ou 300 bar)
- » Connexions au choix (DIN 200 bar ou 300 bar, CGA 200 bar ou 300 bar et INT)
- » Purification de l'air respirable conformément à la norme EN 12021

Options

- » 2 flexibles supplémentaires avec vannes de remplissage
- » Vidange automatique des condensats
- » Arrêt automatique à la pression finale
- » Système de démarrage automatique
- » Pressions de remplissage parallèles de 200 et 300 bar
- » Interrupteur de protection moteur
- » Sortie haute pression supplémentaire
- » Tensions / fréquences spéciales sur demande
- » Châssis en aluminium (version AL)



LW 200 E Nautic

Données techniques

	LW 170 E Nautic	LW 200 E Nautic
Type :	Compresseur à piston refroidi par air	Compresseur à piston refroidi par air
Capacité [litre/min] / [Nm³/h] / [cfm] :	170 / 10,2 / 6,0	200 / 12,0 / 7,0
Pression Max. [bar] :	330	330
Vitesse de rotation [trs/min] :	1530	1650
N° de cylindres / N° d'étages :	3 / 3	3 / 3
Alimentation principale :	E-Motor / 400V / 3 Phase / 50 Hz	E-Motor / 400V / 3 Phase / 50 Hz
Alimentation élec. [kW] avec 50 Hz / 60 Hz :	4,0 / 4,8	5,5 / 6,6
Refroidissement requis. [m³/h] avec 50 Hz / 60 Hz :	1200 / 1440	1650 / 1980
Type de lubrification :	Éclaboussures d'huile	Éclaboussures d'huile
Capacité d'huile [litre] :	0,8	0,8
Température de service [°C] :	+5°C à +45°C	+5°C à +45°C
Capacité de filtre [m³ 1) :	180 (à +20°C / env. 16 h)	200 (à +20°C / env. 17 h)
Dimensions P x l x H [mm] :	1030 x 500 x 730	1030 x 500 x 730
Poids [kg] :	135 / 115 (Al)	137 / 117 (Al)
Ambiance sonore (mesuré à 1 m) [dB(A)] :	85	86

¹⁾ En conformité avec la norme EN 12021

LW 170 D Nautic

Le compresseur convivial Nautic LW 170 D avec moteur diesel Yanmar de conception compacte est utilisé par les biologistes marins et les bateaux de plongée, ainsi que par les groupes militaires, de police, de sauvetage et de secours en cas de catastrophe. Il est très robuste et parfaitement adapté aux applications mobiles grâce à ses poignées de transport. En option, il est disponible avec des cadres en aluminium léger résistant à l'eau de mer.

Spécifications

- » Moteur diesel Yanmar L70 4,8 kW avec démarrage électrique 12 V (démarrage par traction supplémentaire)
- » Tableau de bord avec clé de démarrage et voyant d'avertissement du générateur
- » Compteur horaire et manomètre intégré
- » Crash frame c/w 4 poignées de transport et anneaux d'élingue (Couleur : RAL 6026)
- » Vidange manuelle des condensats
- » 2 vannes de remplissage actionnées par levier à purge automatique avec tuyaux et raccords
- » Réservoir de gasoil en acier inoxydable (Capacité : 7 heures d'autonomie)
- » Tuyau d'admission inclus
- » Maintien de pression et clapet anti-retour
- » Refroidisseurs intermédiaires en acier inoxydable
- » Tuyaux en acier inoxydable
- » Séparateurs huile/eau après 2ème et 3ème étage
- » Soupapes de sécurité après chaque étage
- » Pression de remplissage au choix (200 ou 300 bar)
- » Connexions au choix
(DIN 200 bar ou 300 bar, CGA 200 bar ou 300 bar et INT)
- » Purification de l'air respirable conformément à la norme EN 12021

Options

- » 2 flexibles supplémentaires avec vannes
- » Purge automatique des condensats
- » Arrêt automatique à pression finale
- » Version double pression 200/300 bar
- » Sortie haute pression supplémentaire
- » Châssis aluminium (Version AL)



LW 170 D AL Nautic

Données techniques

	LW 170 D Nautic
Type :	Compresseur à piston refroidi par air
Capacité [litre/min] / [Nm³/h] / [cfm] :	170 / 10,2 / 6,0
Pression Max. [bar] :	330
Vitesse de rotation [trs/min] :	1530
N° de cylindres / N° d'étages :	3 / 3
Alimentation principale :	Moteur Diesel refroid par air (démarrage élect)
Alimentation élec. [kW] :	4,8
Refroidissement requis. [m³/h] :	1650
Type de lubrification :	Éclaboussures d'huile
Capacité d'huile [litre] :	0,8
Température de service [°C] :	+5°C à +45°C
Capacité de filtre [m³ 1) :	150 (à +20°C / env. 14,7 h)
Dimensions P x l x H [mm] :	1030 x 500 x 730
Poids [kg] :	150 / 125 (AL)
Ambiance sonore (mesuré à 1 m) [dB(A)] :	93

¹⁾ En conformité avec la norme EN 12021

LW 320 E AL Nautic

Le LW 320 E AL Nautic est conçu pour une utilisation mobile mais convient également aux applications stationnaires. Il peut éventuellement être utilisé comme système stationnaire entièrement automatique en ajoutant les extras disponibles. Il est livré entièrement câblé avec système étoile/triangle et avec un cadre en aluminium léger et résistant à l'eau de mer.

Spécifications

- » Moteur électrique
- » Châssis en aluminium résistant à l'eau de mer (RAL 7004)
- » Châssis anti-collision avec 4 poignées de transport
- » Compteur horaire et manomètres inter étages intégrés
- » Purge manuelle des condensats
- » 4x Flexibles + vannes de gonflage
- » Maintien de pression et clapet anti retour
- » Tous les pistons avec segments de piston en acier
- » **NOUVEAU** - Système de lubrification amélioré avec pompe à huile réglable
- » Séparateurs huile/eau en acier inoxydable
- » Soupapes de sécurité après chaque étage
- » Pression de remplissage au choix (200 ou 300 bar)
- » Connexions à votre choix (DIN 200 bar ou 300 bar, CGA 200 bar ou 300 bar et INT)
- » Purification de l'air respirable conformément à la norme EN 12021



LW 320 E Nautic

Options

- » Purge automatique des condensats
- » Arrêt automatique à pression finale
- » Système de démarrage automatique
- » Version double pression 200/300 bar
- » Sortie haute pression supplémentaire
- » Manomètre pression d'huile
- » Jeu de roues
- » Tensions / Fréquences sur demande



LW 320 E Nautic - Vue arrière

Données techniques

	LW 320 E AL Nautic
Type :	Compresseur à piston refroidi par air
Capacité [litre/min] / [Nm ³ /h] / [cfm] :	320 / 19,2 / 11,3
Pression Max. [bar] :	350
Vitesse de rotation [trs/min] :	1580
N° de cylindres / N° d'étages :	3 / 3
Alimentation principale :	E-Motor / 400V / 3 Phase / 50 Hz
Alimentation élec. [kW] avec 50 Hz / 60 Hz :	7,5 / 9,0
Refroidissement requis. [m ³ /h] avec 50 Hz / 60 Hz :	2250 / 2700
Type de lubrification :	Pompe à huile + Barbotage d'huile
Capacité d'huile [litre] :	1,8
Pression d'huile [bar] :	1,8 (+/- 0,3)
Température de service [°C] :	+5°C à +45°C
Capacité de filtre [m ³] 1) :	900 (à +20°C / env. 46 h)
Dimensions P x l x H [mm] :	1290 x 600 x 740
Poids [kg] :	175
Ambiance sonore (mesuré à 1 m) [dB(A)] :	83

1) En conformité avec la norme EN 12021

LW 320 B AL Nautic

Le LW 320 B AL Nautic est conçu pour une utilisation mobile mais convient également aux applications stationnaires. Il peut éventuellement être utilisé comme système stationnaire entièrement automatique en ajoutant les extras disponibles. Il est livré prêt à démarrer avec un moteur Briggs & Stratton 4 temps et avec un cadre en aluminium léger et résistant à l'eau de mer.

Spécifications

- » Moteur 4 temps Briggs & Stratton
- » Châssis aluminium résistant à l'eau de mer (Couleur: RAL 9006)
- » Châssis anti-collision avec 4 poignées de transport
- » Compteur horaire et manomètres inter étages intégrés
- » Purge manuelle des condensats
- » 4x Flexibles + vannes de gonflage
- » Maintien de pression et clapet anti retour
- » Tous les pistons avec segments de piston en acier
- » **NOUVEAU** - Système de lubrification amélioré avec pompe à huile réglable
- » Séparateurs huile/eau en acier inoxydable
- » Soupapes de sécurité après chaque étage
- » Pression de remplissage au choix (200 ou 300 bar)
- » Connexions à votre choix
(DIN 200 bar ou 300 bar, CGA 200 bar ou 300 bar et INT)
- » Purification de l'air respirable conformément à la norme EN 12021

Options

- » Purge automatique des condensats
- » Arrêt automatique à pression finale
- » Version double pression 200/300 bar
- » Sortie haute pression supplémentaire
- » Manomètre pression d'huile
- » Jeu de roues



LW 320 B Nautic Options: Arrêt automatique et vidange automatique des condensats, Jeu de roues.

Données techniques

	LW 320 B AL Nautic
Type :	Compresseur à piston refroidi par air
Capacité [litre/min] / [Nm ³ /h] / [cfm] :	320 / 19,2 / 11,3
Pression Max. [bar] :	350
Vitesse de rotation [trs/min] :	1500
N° de cylindres / N° d'étages :	3 / 3
Alimentation principale :	Moteur essence 4 temps
Alimentation élec. [kW] :	9,7
Refroidissement requis. [m ³ /h] :	2460
Type de lubrification :	Pompe à huile + Barbotage d'huile
Capacité d'huile [litre] :	1,8
Pression d'huile [bar] :	1,8 (+/- 0,3)
Température de service [°C] :	+5°C à +45°C
Capacité de filtre [m ³] 1) :	750 (à +20°C / env. 39 h)
Dimensions P x l x H [mm] :	1290 x 600 x 740
Poids [kg] :	167
Ambiance sonore (mesuré à 1 m) [dB(A)] :	95

1) En conformité avec la norme EN 12021

LW 150 E MC / LW 200 E MC / LW 250 E MC

La série MC est la solution parfaite pour les centres de plongée, les navires, les bateaux et les lieux avec un espace limité et convainc avec un tout nouveau bloc compresseur puissant.

La caractéristique innovante basée sur le nouveau design Motion Link permet un design très fin. Les clients peuvent choisir entre trois modèles différents et des débits de 150 l/min, 200 l/min ou 250 l/min. Ces compresseurs sont conçus pour une longue durée de vie et un fonctionnement continu, la machine idéale pour les petites applications stationnaires. De longs intervalles de maintenance garantissent des coûts de maintenance extrêmement bas. Avec un châssis petit et maniable, ces compresseurs sont parfaitement prédestinés pour les applications mobiles d'air respirable.



LW 150 E MC / LW 200 E MC / LW 250 E MC - Vue arrière avec options

LW 150 E MC / LW 200 E MC / LW 250 E MC

Spécifications

- » Moteur électrique (Standard: 400V, 3 phase, 50Hz)
- » Câble d'alimentation et fiche
- » Cadre en acier léger
- » Poignées ergonomiques
- » Interrupteur marche/arrêt avec fonction de sélection de phase
- » Purge manuelle des condensats
- » 1 x Flexibles + vannes et manomètre
- » Maintien de pression et clapet anti retour
- » Tous les pistons avec segments de piston en acier
- » Séparateurs huile/eau après 2ème et 3ème étage
- » Soupapes de sécurité après chaque étage
- » 3 x vannes d'aspiration/pression concentriques
- » Pression de remplissage au choix (200 ou 300 bar)
- » Connexions à votre choix (DIN 200 bar ou 300 bar, CGA 200 bar ou 300 bar et INT)
- » Purification de l'air respirable selon EN 12021

Options

- » Purge automatique des condensats
- » Arrêt automatique à pression finale
- » Flexibles supplémentaires avec vannes de remplissage
- » Système de démarrage automatique
- » Surveillance de phase avec arrêt en cas de mauvais sens de rotation
- » Dispositif de commutation 200/300 bar
- » Compteur horaire
- » Manomètres intermédiaires
- » Surveillance de la température de la culasse avec arrêt automatique
- » Pompe à huile basse pression
- » Surveillance du filtre Puracon (arrêt automatique également disponible)
- » Boîtier de télécommande
- » Sortie haute pression supplémentaire
- » Tensions / Fréquences sur demande

Données techniques

	LW 150 E MC	LW 200 E MC	LW 250 E MC
Type :	Compresseur à piston refroidi par air	Compresseur à piston refroidi par air	Compresseur à piston refroidi par air
Capacité [litre/min] / [Nm³/h] / [cfm] :	150 / 9 / 5,3	200 / 12 / 7,1	250 / 15 / 8,8
Pression Max. [bar] :	350	350	350
Vitesse de rotation [trs/min] :	1425	1425	1825
N° de cylindres / N° d'étages :	3 / 3	3 / 3	3 / 3
Alimentation principale :	E-Motor / 400V / 3 Phase	E-Motor / 400V / 3 Phase	E-Motor / 400V / 3 Phase
Alimentation élec. [kW] avec 50 Hz / 60 Hz :	3,5 / 4,2	4,0 / 4,8	5,5 / 6,6
Refroidissement requis. [m³/h] avec 50 Hz / 60 Hz :	1050 / 1260	1200 / 1440	1650 / 1980
Type de lubrification :	Barbotage d'hu	Barbotage d'hu	Barbotage d'hu
Capacité d'huile [litre] :	env. 0,8	env. 0,8	env. 0,8
Température de service [°C] :	+5°C à +45°C	+5°C à +45°C	+5°C à +45°C
Capacité de filtre [m³ 1) :	108 (à 20°C / env. 12 h) / *	500 (à 20°C / env. 41 h)	500 (à 20°C / env. 33 h)
Dimensions P x l x H [mm] :	1060 x 500 x 580	1060 x 500 x 580	1060 x 500 x 580
Poids [kg] :	94	115	119
Ambiance sonore (mesuré à 1 m) [dB(A)] :	84	86	87

1) In accordance with EN 12021 / * optional 500 (env. 55 h)

LW 200 B MC / LW 250 B MC

Basée sur la série à succès MC, la gamme a été étendue à deux modèles à essence.

Les capacités de 200 l/min et 250 l/min ont été reprises des versions électriques. Les compresseurs peuvent être personnalisés et permettent également l'installation d'une pompe à huile en option.

La faible consommation de carburant, les longs intervalles d'entretien et les faibles coûts d'entretien complètent l'ensemble des avantages du système.



LW 200 B MC / LW 250 B MC

Spécifications

- » Moteur Briggs & Stratton 4 temps
- » Cadre en acier léger
- » Poignées ergonomiques
- » Démarrage manuel avec démarrage par traction
- » Purge manuelle des condensats
- » 1 x Flexibles + vannes et manomètre
- » Maintien de pression et clapet anti retour
- » Tous les pistons avec segments de piston en acier
- » Séparateurs huile/eau après 2ème et 3ème étage
- » Soupapes de sécurité après chaque étage
- » 3 x vannes d'aspiration/pression concentriques
- » Pression de remplissage au choix (200 ou 300 bar)
- » Connexions à votre choix (DIN 200 bar ou 300 bar, CGA 200 bar ou 300 bar et INT)
- » Purification de l'air respirable selon EN 12021

Options

- » Arrêt automatique à pression finale
- » Flexibles supplémentaires avec vannes de remplissage
- » Dispositif de commutation 200/300 bar
- » Compteur horaire
- » Manomètres intermédiaires
- » Surveillance de la température de la culasse avec arrêt automatique
- » Pompe à huile basse pression
- » Surveillance du filtre Puracon (arrêt automatique également disponible)
- » Sortie haute pression supplémentaire
- » Moteur Honda (6,3 kW)

Données techniques

	LW 200 B MC	LW 250 B MC
Type :	Compresseur à piston refroidi par air	Compresseur à piston refroidi par air
Capacité [litre/min] / [Nm³/h] / [cfm] :	200 / 12 / 7,1	250 / 15 / 8,8
Pression Max. [bar] :	350	350
Vitesse de rotation [trs/min] :	1425	1825
N° de cylindres / N° d'étages :	3 / 3	3 / 3
Alimentation principale :	Moteur Briggs & Stratton 4 temps	Moteur Briggs & Stratton 4 temps
Alimentation élec. [kW] :	6,7	6,7
Refroidissement requis. [m³/h] :	2010	2010
Type de lubrification :	Barbotage d'huile	Barbotage d'huile
Capacité d'huile [litre] :	env. 0,8	env. 0,8
Température de service [°C] :	+5°C à +45°C	+5°C à +45°C
Capacité de filtre [m³ 1) :	375 (à 20°C / env. 31 h)	375 (à 20°C / env. 25 h)
Dimensions P x l x H [mm] :	1060 x 500 x 590	1060 x 500 x 590
Poids [kg] :	110	110
Ambiance sonore (mesuré à 1 m) [dB(A)] :	89	90

¹⁾ En conformité avec la norme EN 12021

LW 320 E MC / LW 400 E MC

La nouvelle série MC de L&W a été créée pour les centres de plongée, les navires, les bateaux et les lieux avec un espace limité. Ceux-ci conviennent à un fonctionnement continu et garantissent de faibles coûts de maintenance grâce à de longs intervalles d'entretien.

Selon la taille du moteur, ils sont entièrement équipés de systèmes de démarrage direct ou étoile/triangle. Un cadre en aluminium super léger permet des applications mobiles, combinées à une capacité de remplissage très élevée. Le bloc compresseur robuste et puissant permet également d'être utilisé dans des installations fixes entièrement automatiques.



image avec options



LW 320 E MC vue arrière

LW 320 E MC / LW 400 E MC

Spécifications

- » Moteur électrique (Standard: 400V, 3 phase, 50Hz)
- » Cadre en aluminium léger peint en RAL 9006
- » Compteur horaire
- » Interrupteur marche/arrêt + démarrage étoile/triangle
- » Interrupteur d'arrêt d'urgence
- » Surveillance de phase avec arrêt en cas de mauvais sens de rotation
- » Purge manuelle des condensats
- » 2 x Flexibles avec vannes de chargement
- » Maintien de pression et clapet anti retour
- » Tous les pistons avec segments de piston en acier
- » Pompe à huile basse pression
- » Filtre à huile avec by-pass
- » Séparateurs huile/eau après 2ème et 3ème étage
- » Soupapes de sécurité après chaque étage
- » 3 x vannes d'aspiration/pression concentriques
- » Pression de remplissage au choix (200 ou 300 bar)
- » Connexions à votre choix (DIN 200 bar ou 300 bar, CGA 200 bar ou 300 bar et INT)
- » Purification de l'air respirable selon EN 12021



Options

- » Purge automatique des condensats (bidon condensat inclus)
- » Arrêt automatique à pression finale
- » Flexibles supplémentaires avec vannes de remplissage
- » Système de démarrage automatique
- » Dispositif de commutation 200/300 bar
- » Version double pression 200/300 bar
- » Manomètre pression d'huile
- » Surveillance de la pression d'huile avec arrêt automatique
- » Manomètres intermédiaires
- » Surveillance de la température de la culasse avec arrêt automatique
- » Surveillance du filtre Puracon (arrêt automatique également disponible)
- » Boîtier de télécommande
- » Sortie haute pression supplémentaire
- » Jeu de roues
- » Câble d'alimentation et fiche
- » Tensions / Fréquences sur demande

Données techniques

	LW 320 E MC	LW 400 E MC
Type :	Compresseur à piston refroidi par air	Compresseur à piston refroidi par air
Capacité [litre/min] / [Nm³/h] / [cfm] :	320 / 19,2 / 11,3	400 / 24 / 14
Pression Max. [bar] :	350	350
Vitesse de rotation [trs/min] :	1300	1700
N° de cylindres / N° d'étages :	3 / 3	3 / 3
Alimentation principale :	E-Motor / 400V / 3 Phase / 50-60 Hz	E-Motor / 400V / 3 Phase / 50-60 Hz
Alimentation élec. [kW] avec 50 Hz / 60 Hz :	7,5 / 9,0	11,0 / 13,2
Refroidissement requis. [m³/h] avec 50 Hz / 60 Hz :	2250 / 2700	3300 / 3960
Type de lubrification :	Pompe à huile + Barbotage d'huile	Pompe à huile + Barbotage d'huile
Capacité d'huile [litre] :	env. 2,0	env. 2,0
Pression d'huile [bar] :	2,5 - 4,0 (± 0,5)	2,5 - 4,0 (± 0,5)
Température de service [°C] :	+5°C à +45°C	+5°C à +45°C
Capacité de filtre [m³] 1) :	900 (à +20°C)	900 (à +20°C)
Dimensions P x l x H [mm] :	1280 x 510 x 826	1280 x 510 x 826
Poids [kg] :	155 - 175	160 - 175
Ambiance sonore (mesuré à 1 m) [dB(A)] :	82	83

1) En conformité avec la norme EN 12021

LW 300 D MC

Spécifications

- » Moteur Diesel
- » Cadre en aluminium léger peint en RAL 9006
- » Compteur horaire
- » Purge manuelle des condensats
- » 2 x Flexibles avec vannes de chargement
- » Maintien de pression et clapet anti retour
- » Tous les pistons avec segments de piston en acier
- » Pompe à huile basse pression
- » Filtre à huile avec by-pass
- » Séparateurs huile/eau après 2ème et 3ème étage
- » Soupapes de sécurité après chaque étage
- » 3 x vannes d'aspiration/pression concentriques
- » Pression de remplissage au choix (200 ou 300 bar)
- » Connexions à votre choix (DIN 200 bar ou 300 bar, CGA 200 bar ou 300 bar et INT)
- » Purification de l'air respirable selon EN 12021
- » Système de filtration 1,7 l (Capacité du filtre 750 m³ à +20°C)



LW 300 D MC

Options

- » Purge automatique des condensats (bidon condensat inclus)
- » Arrêt automatique à pression finale
- » Flexibles supplémentaires avec vannes de remplissage
- » Version double pression 200/300 bar
- » Manomètres d'huile et inter-étages
- » Surveillance de la pression d'huile avec arrêt automatique
- » Sortie haute pression supplémentaire
- » Jeu de roues
- » Kit de connexion Air Cooler
- » Dispositif de commutation 200 / 300bar
- » Surveillance du filtre Puracon



LW 300 D MC - vue arrière

Données techniques

	LW 300 D MC
Type :	Compresseur à piston refroidi par air
Capacité [litre/min] / [Nm ³ /h] / [cfm] :	300 / 18,0 / 10,6
Pression Max. [bar] :	350
Vitesse de rotation [trs/min] :	1300
N° de cylindres / N° d'étages :	3 / 3
Alimentation principale :	Yanmar - Moteur Diesel
Alimentation élec. [kW] :	6,8
Refroidissement requis. [m ³ /h] :	2220
Type de lubrification :	Pompe à huile + Barbotage d'huile
Capacité d'huile [litre] :	env. 1,8
Pression d'huile [bar] :	2,5 (± 0,5)
Température de service [°C] :	+5°C à +45°C
Capacité de filtre [m ³] 1) :	750 (à +20°C)
Dimensions P x l x H [mm] :	1410 x 510 x 826
Poids [kg] :	195
Ambiance sonore (mesuré à 1 m) [dB(A)] :	96

1) En conformité avec la norme EN 12021

LW 320 B MC / LW 400 B MC

La nouvelle série MC de L&W a été créée pour les centres de plongée, les navires, les bateaux et les lieux avec un espace limité. Ceux-ci conviennent à un fonctionnement continu et garantissent de faibles coûts de maintenance grâce à de longs intervalles d'entretien. Livré prêt à démarrer. Un cadre en aluminium super léger permet des applications mobiles, combiné à une capacité de remplissage très élevée.

Spécifications

- » Moteur d'entraînement 4 temps
- » Cadre en aluminium léger peint en RAL 9006
- » Compteur horaire
- » Purge manuelle des condensats
- » 2 x Flexibles avec vannes de chargement
- » Maintien de pression et clapet anti retour
- » Tous les pistons avec segments de piston en acier
- » Pompe à huile basse pression
- » Filtre à huile avec by-pass
- » Séparateurs huile/eau après 2ème et 3ème étage
- » Soupapes de sécurité après chaque étage
- » 3 x vannes d'aspiration/pression concentriques
- » Pression de remplissage au choix (200 ou 300 bar)
- » Connexions à votre choix
- » (DIN 200 bar ou 300 bar, CGA 200 bar ou 300 bar et INT)
- » Purification de l'air respirable selon EN 12021
- » Système de filtration 1,7 l (Capacité du filtre 750 m³ à +20°C)



LW 320 B MC avec options

Options

- » Purge automatique des condensats (bidon condensat inclus)
- » Arrêt automatique à pression finale
- » Flexibles supplémentaires avec vannes de remplissage
- » Version double pression 200/300 bar
- » Manomètres d'huile et inter-étages
- » Sortie haute pression supplémentaire
- » Jeu de roues
- » Kit de connexion Air Cooler
- » Dispositif de commutation 200 / 300bar
- » Surveillance du filtre Puracon
- » Surveillance de la pression d'huile avec arrêt automatique

Données techniques

	LW 320 B MC	LW 400 B MC
Type :	Compresseur à piston refroidi par air	Compresseur à piston refroidi par air
Capacité [litre/min] / [Nm ³ /h] / [cfm] :	320 / 19,2 / 11,3	400 / 24 / 14
Pression Max. [bar] :	350	350
Vitesse de rotation [trs/min] :	1350	1700
N° de cylindres / N° d'étages :	3 / 3	3 / 3
Alimentation principale :	Honda - Moteur d'entraînement 4 temps	Vanguard - Moteur d'entraînement 4 temps
Alimentation élec. [kW] :	8,7	13,4
Refroidissement requis. [m ³ /h] :	2610	4020
Type de lubrification :	Pompe à huile + Barbotage d'huile	Pompe à huile + Barbotage d'huile
Capacité d'huile [litre] :	env. 1,8	env. 1,8
Pression d'huile [bar] :	2,5 (± 0,5)	2,5 (± 0,5)
Température de service [°C] :	+5°C à +45°C	+5°C à +45°C
Capacité de filtre [m ³] 1) :	750 (à +20°C)	750 (à +20°C)
Dimensions P x l x H [mm] :	1410 x 510 x 826	1410 x 510 x 826
Poids [kg] :	168	171
Ambiance sonore (mesuré à 1 m) [dB(A)] :	95	95

1) En conformité avec la norme EN 12021

LW 230 E II Compact / LW 280 E II Compact / LW 320 E II Compact

La série Compact est idéale pour les centres de plongée, les navires et les bateaux avec un espace limité. Basés sur nos 280 blocs, ces compresseurs peuvent être équipés individuellement et utilisés comme système stationnaire. Ils sont entièrement câblés avec un système de démarrage étoile/triangle.

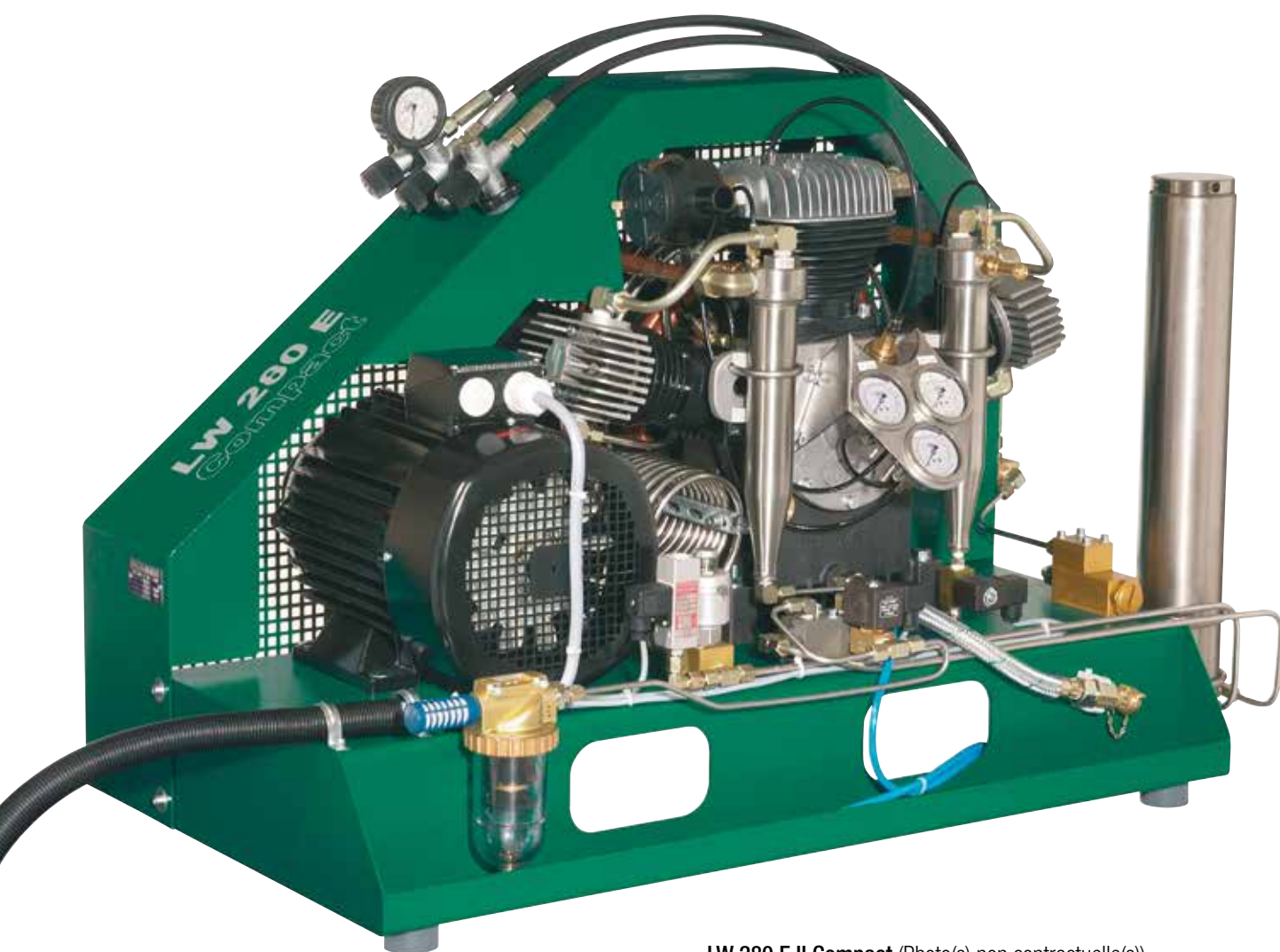

LW 280 E II Compact (Photo(s) non contractuelle(s))

Avec options vidange automatique, arrêt automatique, pression d'huile et manomètres inter-étages et 2 tuyaux de remplissage supplémentaires.

LW 230 E II Compact / LW 280 E II Compact / LW 320 E II Compact

Spécifications

- » Moteur électrique (E-Motor / 400V / 3 Phase / 50 Hz)
- » Cadre en acier revêtu de poudre et protège-courroie de ventilateur (RAL 6026)
- » Compteur d'heures
- » Interrupteur de démarrage/arrêt et d'arrêt d'urgence
- » Surveillance de phase c/w arrêt à mauvais sens de rotation
- » Interrupteur de protection du moteur (LW 230 E II Compact en option)
- » Vidange manuelle des condensats
- » 1 x tuyau de remplissage avec vanne de remplissage
- » Maintien de la pression et clapet anti-retour
- » Tous les pistons avec segments de piston en acier
- » **NOUVEAU** - Système de lubrification amélioré avec pompe à huile réglable
- » Pompe à huile basse pression avec tamis à huile
- » Séparateurs huile/eau en acier inoxydable
- » Soupapes de sécurité après chaque étape
- » 3x soupapes concentriques d'aspiration/pression
- » Pression de remplissage à votre choix (200 ou 300 bar)
- » Connexions à votre choix (DIN 200 bar ou 300 bar, CGA 200 bar ou 300 bar et INT)
- » Purification de l'air respirable conformément à la norme EN 12021

Options

- » **NOUVEAU** - Réservoir de collecte automatique des condensats à vidange des condensats avec silencieux de ventilation et vanne d'arrêt de condensat
- » Arrêt automatique à la pression finale
- » Système de démarrage automatique
- » Pressions de remplissage parallèles de 200 et 300 bars
- » Manomètre d'huile et manomètres intermédiaires
- » Surveillance de la pression d'huile avec arrêt automatique
- » Surveillance de la température de la culasse avec arrêt automatique
- » Préfiltre de 0,8 l (augmentation de la durée de vie du filtre d'environ 5 heures)
- » Surveillance des filtres Puracon (arrêt automatique également disponible)
- » Sortie haute pression supplémentaire
- » Câble d'alimentation et fiche
- » Tensions / fréquences spéciales sur demande

Données techniques

	LW 230 E II Compact	LW 280 E II Compact	LW 320 E II Compact
Type :	Compresseur à piston refroidi par air	Compresseur à piston refroidi par air	Compresseur à piston refroidi par air
Capacité [litre/min] / [Nm ³ /h] / [cfm] :	230 / 13,8 / 8,1	280 / 16,8 / 9,9	320 / 19,2 / 11,3
Pression Max. [bar] :	350	350	350
Vitesse de rotation [trs/min] :	1080	1300	1450
N° de cylindres / N° d'étages :	3 / 3	3 / 3	3 / 3
Alimentation principale :	E-Motor / 400V / 3 Phase / 50 Hz	E-Motor / 400V / 3 Phase / 50 Hz	E-Motor / 400V / 3 Phase / 50 Hz
Alimentation élec. [kW] avec 50 Hz / 60 Hz :	5,5 / 6,6	7,5 / 9,0	7,5 / 9,0
Refroidissement requis. [m ³ /h] avec 50 Hz / 60 Hz :	1650 / 1980	2250 / 2700	2250 / 2700
Type de lubrification :	Pompe à huile + Barbotage d'huile	Pompe à huile + Barbotage d'huile	Pompe à huile + Barbotage d'huile
Capacité d'huile [litre] :	1,8	1,8	1,8
Pression d'huile [bar] :	1,8 (+/- 0,3)	1,8 (+/- 0,3)	1,8 (+/- 0,3)
Température de service [°C] :	+5°C à +45°C	+5°C à +45°C	+5°C à +45°C
Capacité de filtre [m ³ 1) :	900 (à +20°C / env. 72 h)	900 (à +20°C / env. 54 h)	900 (à +20°C / env. 46 h)
Dimensions P x l x H [mm] :	1200 x 600 x 900	1200 x 600 x 900	1200 x 600 x 900
Poids [kg] :	195	205	195
Ambiance sonore (mesuré à 1 m) [dB(A)] :	82	83	83

¹⁾ En conformité avec la norme EN 12021

LW 450 E III Compact

Découvrez le nouveau LW 450 E III Compact, robuste, dynamique, puissant.

Le LW 450 E III Compact est idéal pour les centres de plongée, les navires et les bateaux avec un espace limité. Le compresseur impressionne par ses intervalles de maintenance et ses coûts d'entretien très courts.

Un nouveau système de lubrification éprouvé dans l'industrie et des composants renforcés forme le coeur du bloc compresseur avancé LW 450 et améliorent la durée de vie de l'unité de compresseur. Le système de condensat innovant disponible en option avec la nouvelle vanne d'arrêt de condensat optimise l'efficacité du compresseur et comprend un réservoir de collecte de 10 litres ainsi qu'un pré-séparateur très efficace de 0,8 litre pour prolonger la durée de vie du filtre.

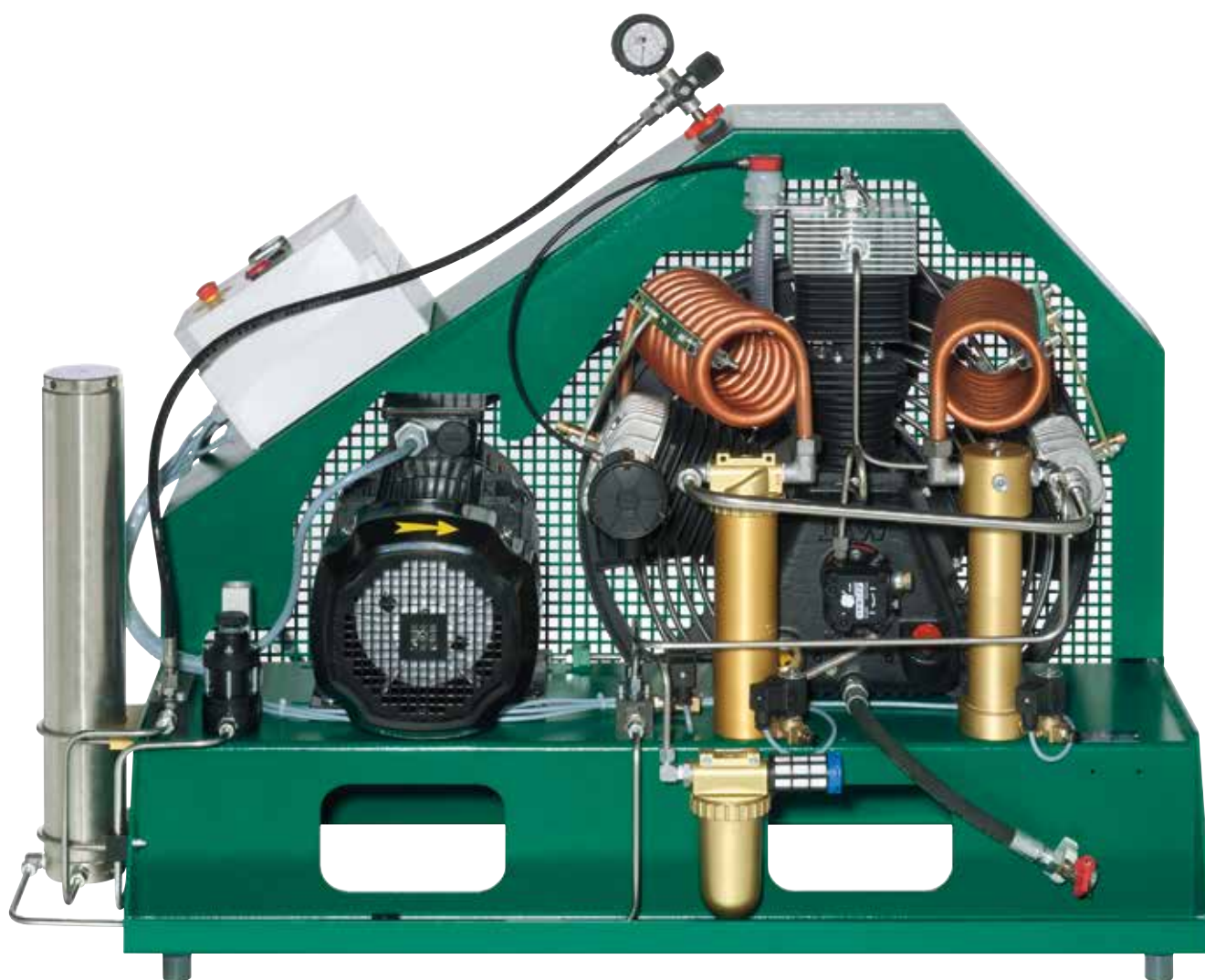

LW 450 E III Compact avec Système de démarrage automatique et purge auto

LW 450 E III Compact

Spécifications

- » Moteur électrique
- » Châssis en acier peint et protection de la courroie du ventilateur (RAL 6026)
- » **NOUVEAU** - Composants de bloc compresseur à usage intensif
- » Compteur horaire
- » Start/ Stop et Interrupteur d'arrêt d'urgence
- » Surveillance de la pression d'huile avec arrêt automatique
- » Purge manuelle des condensats
- » 1 x Flexibles avec vannes de chargement
- » Interrupteur de protection moteur
- » Maintien de pression et clapet anti retour
- » Tous les pistons avec segments de piston en acier
- » **NOUVEAU** - Système de lubrification amélioré avec filtre à huile
- » Pompe à huile basse pression and filter
- » Séparateurs huile/eau en acier inoxydable
- » Soupapes de sécurité après chaque étage
- » 3 x vannes d'aspiration/pression concentriques
- » Pression de remplissage au choix (200 ou 300 bar)
- » Connexions à votre choix
(DIN 200 bar ou 300 bar, CGA 200 bar ou 300 bar et INT)
- » Purification de l'air respirable conformément à la norme EN 12021

Options

- » Arrêt automatique à pression finale
- » Purge automatique des condensats Basic
- » Purge automatique des condensats PRO (incl. Condensat-Stop-Valve, Préfiltre 0,8l and 10 Liter Condensat Tank)
- » Système de démarrage automatique
- » Jusqu'à 4 flexibles de remplissage supplémentaires disponibles
- » Version double pression 200/300 bar
- » Manomètre pression d'huile
- » Manomètres intermédiaires
- » Surveillance de la pression d'huile avec arrêt automatique
- » Affichage de la température de l'huile avec arrêt automatique
- » Surveillance de la température de la culasse avec arrêt automatique
- » Boîtier de filtre 2.3L
- » Surveillance du filtre Puracon
- » Contrôle électronique par tablette (RTC)
- » Sortie haute pression supplémentaire
- » Câble d'alimentation et fiche
- » Tensions / Fréquences sur demande

Données techniques

	LW 450 E III Compact
Type :	Compresseur à piston refroidi par air
Capacité [litre/min] / [Nm ³ /h] / [cfm] :	450 / 27,0 / 15,9
Pression Max. [bar] :	350
Vitesse de rotation [trs/min] :	1100
N° de cylindres / N° d'étages :	3 / 3
Alimentation principale :	E-Motor / 400V / 3 Phase / 50 Hz
Alimentation élec. [kW] avec 50 Hz / 60 Hz :	11,0 / 13,2
Refroidissement requis. [m ³ /h] avec 50 Hz / 60 Hz :	3300 / 3960
Type de lubrification :	Pompe à huile + Barbotage d'huile
Capacité d'huile [litre] :	2,7
Pression d'huile [bar] :	1,5 (+/- 0,2)
Température de service [°C] :	+5°C à +45°C
Capacité de filtre [m ³] 1) :	900 (à +20°C / env. 33,3 h)
Dimensions P x l x H [mm] :	1335 x 704 x 910
Poids [kg] :	325
Ambiance sonore (mesuré à 1 m) [dB(A)] :	83

¹⁾ En conformité avec la norme EN 12021

LW 570 E II Compact

Le LW 570 E II Compact est idéal pour les centres de plongée, les navires et les bateaux avec un espace limité.

Le compresseur à rotation lente avec des intervalles de maintenance et des coûts d'entretien réduits est adapté à un fonctionnement continu et à une utilisation en trois équipes dans les applications d'air respirable et à haute pression.

Un nouveau système de lubrification éprouvé dans l'industrie et des composants renforcés forme le coeur du bloc compresseur avancé LW 570 et améliorent la durée de vie de l'unité de compresseur. Le système de condensat innovant disponible en option avec la vanne d'arrêt des condensats optimise l'efficacité du compresseur et comprend un réservoir de collecte de 10 litres ainsi qu'un pré-séparateur très efficace de 0,8 litre pour prolonger la durée de vie du filtre.

Le bloc compresseur à 4 étages permet en option une pression maximale jusqu'à 420 bar.



LW 570 E II Compact avec options

LW 570 E II Compact

Spécifications

- » Moteur électrique
- » Châssis en acier peint et protection de la courroie du ventilateur (RAL 6026)
- » **NOUVEAU** - Composants de bloc compresseur à usage intensif
- » Compteur horaire
- » Start/ Stop and Interrupteur d'arrêt d'urgence
- » Surveillance de phase avec arrêt en cas de mauvais sens de rotation
- » Purge manuelle des condensats
- » 1 x Flexibles avec vannes de chargement
- » Interrupteur de protection moteur
- » Maintien de pression et clapet anti retour
- » Tous les pistons avec segments de piston en acier
- » **NOUVEAU** - Système de lubrification amélioré avec filtre à huile
- » Pompe à huile basse pression et filtre
- » Séparateurs huile/eau en acier inoxydable
- » Soupapes de sécurité après chaque étage
- » 4 x vannes d'aspiration/pression concentriques
- » Pression de remplissage au choix (200 ou 300 bar)
- » Connexions à votre choix
(DIN 200 bar ou 300 bar, CGA 200 bar ou 300 bar et INT)
- » Purification de l'air respirable conformément à la norme EN 12021

Options

- » Arrêt automatique à pression finale
- » Purge automatique des condensats Basic
- » Purge automatique des condensats PRO (incl. Condensat-Stop-Valve, Préfiltre 0,8 l et bidon condensats 10 Litre)
- » Système de démarrage automatique
- » Jusqu'à 4 flexibles de remplissage supplémentaires disponibles
- » Version double pression 200/300 bar
- » Manomètre pression d'huile
- » Manomètres intermédiaires
- » Surveillance de la pression d'huile avec arrêt automatique
- » Affichage de la température de l'huile avec arrêt automatique
- » Surveillance de la température de la culasse avec arrêt automatique
- » Boîtier de filtre 2.3L
- » Surveillance du filtre Puracon
- » Contrôle électronique par tablette (RTC)
- » Sortie haute pression supplémentaire
- » Dispositif de chauffage de bloc
- » Version 420 bar
- » Câble d'alimentation et fiche
- » Tensions / Fréquences sur demande

Données techniques

	LW 570 E II Compact
Type :	Compresseur à piston refroidi par air
Capacité [litre/min] / [Nm ³ /h] / [cfm] :	570 / 34,0 / 20,1
Pression Max. [bar] :	350 / 420
Vitesse de rotation [trs/min] :	1060
N° de cylindres / N° d'étages :	4 / 4
Alimentation principale :	E-Motor / 400V / 3 Phase / 50 Hz
Alimentation élec. [kW] avec 50 Hz / 60 Hz :	15,0 / 18,0
Refroidissement requis. [m ³ /h] avec 50 Hz / 60 Hz :	4500 / 5400
Type de lubrification :	Pompe à huile + Barbotage d'huile
Capacité d'huile [litre] :	2,9
Pression d'huile [bar] :	2,0 (+/- 0,1)
Température de service [°C] :	+5°C à +45°C
Capacité de filtre [m ³] 1) :	900 (à +20°C / env. 26,5 h)
Dimensions P x l x H [mm] :	1407 x 795 x 918
Poids [kg] :	353
Ambiance sonore (mesuré à 1 m) [dB(A)] :	83

¹⁾ En conformité avec la norme EN 12021

LW 230 E II / LW 280 E II / LW 320 E II

Le LW 230 E II / LW 280 E II / LW 320 E II est idéal pour les magasins de plongée, les clubs de plongée et les écoles de plongée, ainsi que pour les stations de remplissage d'air respirable de taille moyenne. Le compresseur à trois étages fonctionne à basse vitesse et convient également à un fonctionnement continu. Il offre de longs intervalles d'entretien, de faibles coûts de maintenance et, grâce aux composants industriels surdimensionnés, une fiabilité maximale.

Le compresseur est livré entièrement câblé, prêt à être branché avec arrêt automatique, Purge automatique des condensats et cycle de démarrage étoile/triangle.



LW 280 E II



LW 280 E II

incl. Manomètres inter étages et surveillance de la température de l'huile

LW 230 E II / LW 280 E II / LW 320 E II

Spécifications

- » Moteur électrique
- » Boîtier en acier peint (RAL 6026)
- » Purge automatique des condensats avec démarrage/arrêt sans pression
- » Arrêt automatique à pression finale
- » Compteur horaire
- » Interrupteur de protection moteur (LW 230 E Optional)
- » Panneau de commande avec bouton marche/arrêt et test de condensat, ainsi que Interrupteur d'arrêt d'urgence
- » Surveillance de phase avec arrêt en cas de mauvais sens de rotation
- » 4 x Flexibles + vannes de gonflage
- » Maintien de pression et clapet anti retour
- » Tous les pistons avec segments de piston en acier
- » **NOUVEAU** - Système de lubrification amélioré avec pompe à huile réglable
- » Pompe à huile basse pression avec tamis à huile
- » Séparateurs huile/eau en acier inoxydable
- » **NOUVEAU** - Vanne d'arrêt de condensat
- » **NOUVEAU** - Réservoir de condensat 10 litres avec silencieux de ventilation
- » Soupapes de sécurité après chaque étage
- » 3 x vannes d'aspiration/pression concentriques
- » Pression de remplissage au choix (200 ou 300 bar)
- » Connexions à votre choix (DIN 200 bar ou 300 bar, CGA 200 bar ou 300 bar et INT)
- » Purification de l'air respirable conformément à la norme EN 12021

Options

- » Système de démarrage automatique
- » Version double pression 200/300 bar
- » Manomètre pression d'huile
- » Manomètres intermédiaires
- » Surveillance de la pression d'huile avec arrêt automatique
- » Surveillance de la température de la culasse avec arrêt automatique
- » Affichage de la température de l'huile avec arrêt automatique
- » Préfiltre de 0,8 l (Augmente la durée de vie du filtre d'environ 5 heures)
- » Surveillance du filtre Puracon (arrêt automatique également disponible)
- » Contrôle électronique par tablette (RTC)
- » Sortie haute pression supplémentaire
- » Câble d'alimentation et fiche
- » Tensions / Fréquences sur demande

Données techniques

	LW 230 E II	LW 280 E II	LW 320 E II
Type :	Compresseur à piston refroidi par air	Compresseur à piston refroidi par air	Compresseur à piston refroidi par air
Capacité [litre/min] / [Nm ³ /h] / [cfm] :	230 / 13,8 / 8,1	280 / 16,8 / 9,9	320 / 19,2 / 11,3
Pression Max. [bar] :	350	350	350
Vitesse de rotation [trs/min] :	1080	1300	1450
N° de cylindres / N° d'étages :	3 / 3	3 / 3	3 / 3
Alimentation principale :	E-Motor / 400V / 3 Phase / 50 Hz	E-Motor / 400V / 3 Phase / 50 Hz	E-Motor / 400V / 3 Phase / 50 Hz
Alimentation élec. [kW] avec 50 Hz / 60 Hz :	5,5 / 6,6	7,5 / 9,0	7,5 / 9,0
Refroidissement requis. [m ³ /h] avec 50 Hz / 60 Hz :	1650 / 1980	2250 / 2700	2250 / 2700
Type de lubrification :	Pompe à huile + Barbotage d'huile	Pompe à huile + Barbotage d'huile	Pompe à huile + Barbotage d'huile
Capacité d'huile [litre] :	1,8	1,8	1,8
Pression d'huile [bar] :	1,8 (+/- 0,3)	1,8 (+/- 0,3)	1,8 (+/- 0,3)
Température de service [°C] :	+5°C à +45°C	+5°C à +45°C	+5°C à +45°C
Capacité de filtre [m ³ 1) :	900 (à +20°C / env. 72 h)	900 (à +20°C / env. 54 h)	900 (à +20°C / env. 46 h)
Dimensions P x l x H [mm] :	1250 x 600 x 1000	1250 x 600 x 1000	1250 x 600 x 1000
Poids [kg] :	243	243	243
Ambiance sonore (mesuré à 1 m) [dB(A)] :	82	83	83

¹⁾ En conformité avec la norme EN 12021

LW 300 E III / LW 450 E III

Le nouveau LW 300 E III / 450 E III est un compresseur à rotation lente avec des intervalles de maintenance et des coûts de maintenance réduits. Il convient à un fonctionnement continu et à une utilisation en trois équipes dans les applications d'air respirable et à haute pression.

Un nouveau système de lubrification éprouvé dans l'industrie et des composants renforcés forme le coeur du bloc compresseur avancé LW 450 et améliorent la durée de vie de l'unité de compresseur. Le système de condensat innovant associé à la nouvelle vanne d'arrêt de condensat optimise encore l'efficacité du compresseur et comprend un réservoir de collecte de 10 litres ainsi qu'un pré-séparateur très efficace pour prolonger la durée de vie du filtre.



LW 300 E III / LW 450 E III

Spécifications

- » Moteur électrique (E-Motor / 400V / 3 Phase / 50 Hz)
- » Boîtier en acier peint (RAL 6026)
- » **NOUVEAU** - Composants de bloc compresseur à usage intensif
- » Purge automatique des condensats
- » Arrêt automatique à pression finale
- » Compteur horaire
- » Panneau de commande avec boutons marche/arrêt et test de condensat et Interrupteur d'arrêt d'urgence
- » Surveillance de phase avec arrêt en cas de mauvais sens de rotation
- » 4x Flexibles avec vannes de chargement
- » Interrupteur de protection moteur
- » Interrupteur de sécurité
- » Maintien de pression et clapet anti retour
- » Tous les pistons avec segments de piston en acier
- » **NOUVEAU** - Système de lubrification amélioré avec filtre à huile
- » Pompe à huile basse pression and filter
- » Séparateurs huile/eau en acier inoxydable
- » Soupapes de sécurité après chaque étage
- » **NOUVEAU** - Préfiltre 0.8l
- » **NOUVEAU** - Vanne d'arrêt condensat
- » **NOUVEAU** - Bidon de condensats 10L
- » 3 vannes d'aspiration/pression concentriques
- » Pression de remplissage au choix (200 ou 300 bar)
- » Connexions à votre choix
(DIN 200 bar ou 300 bar, CGA 200 bar ou 300 bar et INT)
- » Purification de l'air respirable conformément à la norme EN 12021

Options

- » Système de démarrage automatique
- » Version double pression 200/300 bar
- » Manomètre pression d'huile
- » Manomètres intermédiaires
- » Surveillance de la pression d'huile avec arrêt automatique
- » Surveillance de la température de la culasse avec arrêt automatique
- » Affichage de la température de l'huile avec arrêt automatique
- » Surveillance du filtre Puracon (arrêt automatique également disponible)
- » Contrôle électronique par tablette (RTC)
- » Sortie haute pression supplémentaire
- » Câble d'alimentation et fiche
- » Tensions / Fréquences sur demande

Données techniques

	LW 300 E III	LW 450 E III
Type :	Compresseur à piston refroidi par air	Compresseur à piston refroidi par air
Capacité [litre/min] / [Nm ³ /h] / [cfm] :	300 / 18,0 / 10,6	450 / 27,0 / 15,9
Pression Max. [bar] :	350	350
Vitesse de rotation [trs/min] :	800	1100
N° de cylindres / N° d'étages :	3 / 3	3 / 3
Alimentation principale :	E-Motor / 400V / 3 Phase / 50 Hz	E-Motor / 400V / 3 Phase / 50 Hz
Alimentation élec. [kW] avec 50 Hz / 60 Hz :	7,5 / 9,0	11,0 / 13,2
Refroidissement requis. [m ³ /h] avec 50 Hz / 60 Hz :	2250 / 2700	3300 / 3960
Type de lubrification :	Pompe à huile	Pompe à huile
Capacité d'huile [litre] :	2,7	2,7
Pression d'huile [bar] :	1,5 (+/- 0,2)	1,5 (+/- 0,2)
Température de service [°C] :	+5°C à +45°C	+5°C à +45°C
Capacité de filtre [m ³] 1) :	1050 (à +20°C / env. 58 h)	1050 (à +20°C / env. 38 h)
Dimensions P x l x H [mm] :	1540 x 730 x 1020	1540 x 730 x 1020
Poids [kg] :	365	365
Ambiance sonore (mesuré à 1 m) [dB(A)] :	82	83

1) En conformité avec la norme EN 12021

LW 450 D Basic

Initialement développé pour les bateaux de plongée ouverts dans l'océan Indien. Compresseur stationnaire de grande capacité à fonctionnement lent

qui peut être utilisé indépendamment de l'alimentation électrique avec un entraînement diesel. Le compresseur a un cadre en acier inoxydable et pas d'électricité et est idéal pour les applications extrêmes telles que les bateaux ouverts ou les environnements marins.

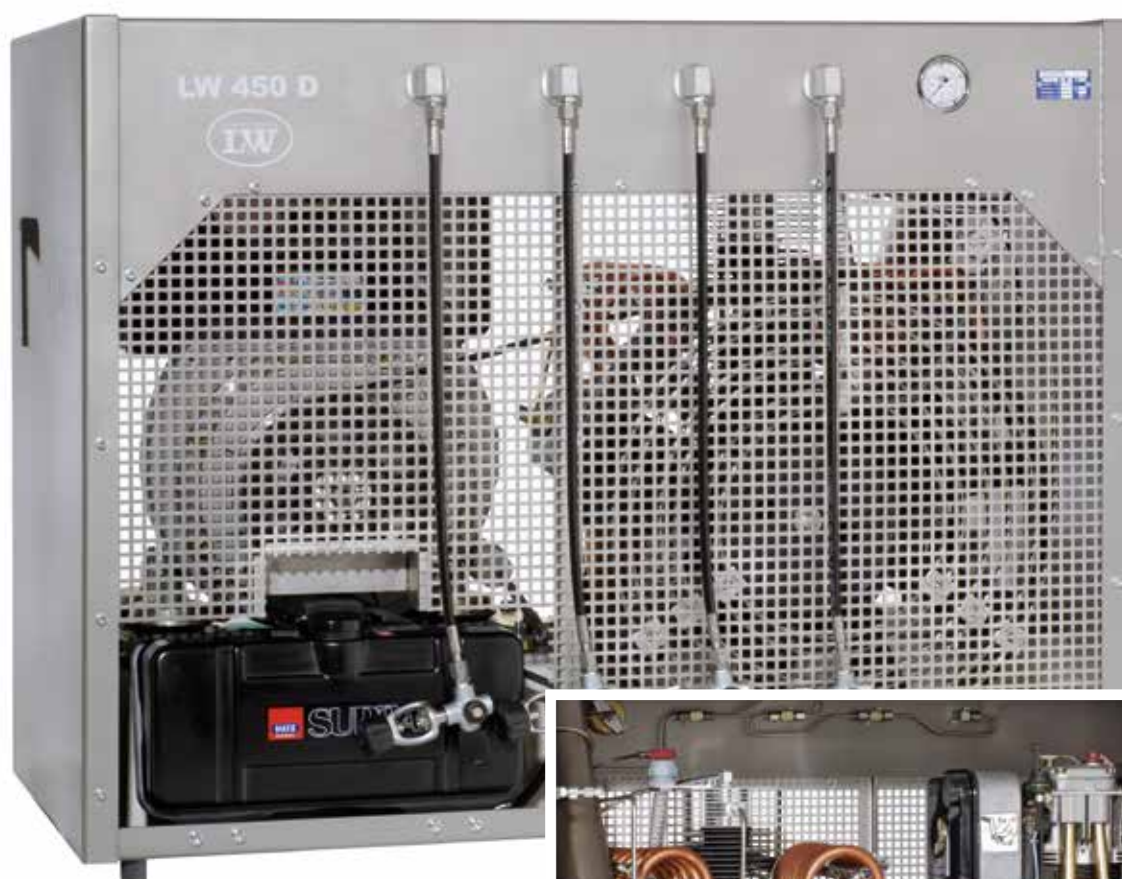

LW 450 D Basic



LW 450 D Basic Vue arrière

LW 450 D Basic

Spécifications

- » Moteur Diesel Hatz 10kW avec démarrage manuel
- » Réservoir diesel d'origine Hatz
- » Boîtier en acier peint (RAL 7004)
- » Purge manuelle des condensats
- » 4 x Flexibles + vannes de chargement
- » Maintien de pression et clapet anti retour
- » Tous les pistons avec segments de piston en acier
- » Pompe à huile basse pression
- » Séparateurs huile/eau après chaque étage
- » Soupapes de sécurité après chaque étage
- » 3 x vannes d'aspiration/pression concentriques
- » Pression de remplissage au choix (200 ou 300 bar)
- » Connexions à votre choix (DIN 200 bar ou 300 bar, CGA 200 bar ou 300 bar et INT)
- » Purification de l'air respirable conformément à la norme EN 12021

Options

- » Version double pression 200/300 bar
- » Manomètre pression d'huile
- » Manomètres intermédiaires
- » Compteur horaire
- » Surveillance de la pression d'huile avec arrêt automatique
- » Préfiltre 0.8l (Augmentation de la durée de vie du filtre d'env. 5h)
- » Sortie haute pression supplémentaire



LW 450 D Basic alim princ.

Données techniques

	LW 450 D Basic
Type :	Compresseur à piston refroidi par air
Capacité [litre/min] / [Nm ³ /h] / [cfm] :	450 / 27,0 / 15,9
Pression Max. [bar] :	350
Vitesse de rotation [trs/min] :	1100
N° de cylindres / N° d'étages :	3 / 3
Alimentation principale :	Moteur Diesel, hand start
Alimentation élec. [kW] :	10,0
Refroidissement requis. [m ³ /h] :	3300
Type de lubrification :	Pompe à huile + Barbotage d'huile
Capacité d'huile [litre] :	2,2
Pression d'huile [bar] :	2,2 (+/- 0,5)
Température de service [°C] :	+5°C à +45°C
Capacité de filtre [m ³] 1) :	750 (à +20°C / env. 28 h)
Dimensions P x l x H [mm] :	1270 x 740 x 1000
Poids [kg] :	400
Ambiance sonore (mesuré à 1 m) [dB(A)] :	95

1) En conformité avec la norme EN 12021

LW 450 D

Le LW 450 D est idéal pour une utilisation sur une île isolée, un bateau safari ou dans un camion autonome. Ce compresseur de 450 litres est équipé d'un moteur diesel Hatz, d'une commande 12 volts, d'un démarrage automatique, d'une Purge automatique des condensats et d'une unité de remplissage intégrée avec quatre flexibles et vannes de remplissage. Par rapport à la version de base, le Hatz Silent Pack standard offre un fonctionnement plus silencieux du compresseur.

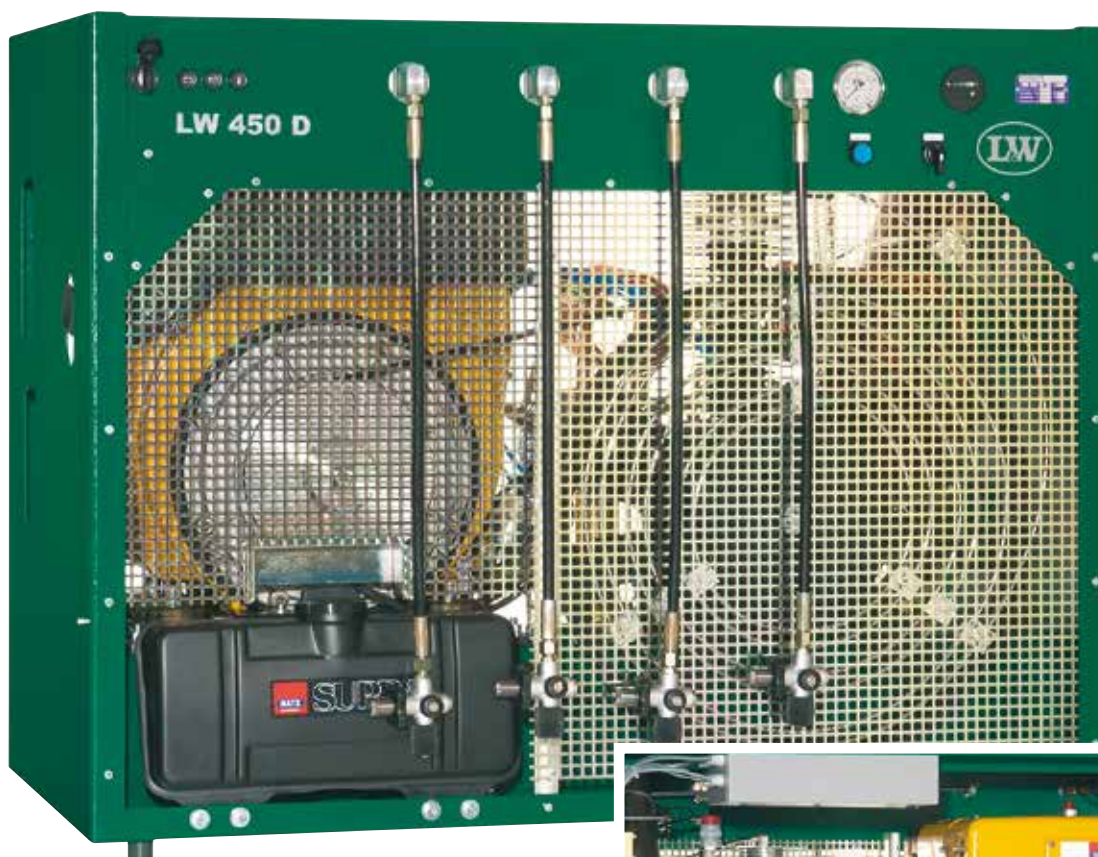

LW 450 D



LW 450 D Vue arrière

LW 450 D

Spécifications

- » Moteur 10kW Diesel Hatz version silencieuse avec démarrage électrique
- » Réservoir diesel d'origine Hatz
- » Commande électrique/pneumatique 12V
- » Boîtier en acier peint (RAL 6026)
- » Interrupteur de test d'évacuation des condensats, interrupteur à clé pour marche/arrêt et sélecteur de vitesse
- » Compteur horaire
- » Témoins de pression d'huile moteur diesel et de batterie
- » Purge automatique des condensats
- » Sélecteur de ralenti automatique et évacuation des condensats lorsque la pression finale est atteinte
- » (Le compresseur passe à pleine vitesse et les vannes de vidange se ferment lorsque les réservoirs vides sont ouverts)
- » 4 x Flexibles + vannes de chargement
- » Maintien de pression et clapet anti retour
- » Tous les pistons avec segments de piston en acier
- » Pompe à huile basse pression
- » Séparateurs huile/eau après chaque étage
- » Soupapes de sécurité après chaque étage
- » 3 x vannes d'aspiration/pression concentriques
- » Pression de remplissage au choix (200 ou 300 bar)
- » Connexions à votre choix (DIN 200 bar ou 300 bar, CGA 200 bar ou 300 bar et INT)
- » Purification de l'air respirable conformément à la norme EN 12021

Options

- » Version double pression 200/300 bar
- » Manomètre pression d'huile
- » Manomètres intermédiaires
- » Surveillance de la pression d'huile avec arrêt automatique
- » Surveillance de la température de la culasse avec arrêt automatique
- » Préfiltre 0.8l (Augmentation de la durée de vie du filtre d'env. 5h)
- » Sortie haute pression supplémentaire



LW 450 D avec pack silencieux

Données techniques

	LW 450 D
Type :	Compresseur à piston refroidi par air
Capacité [litre/min] / [Nm ³ /h] / [cfm] :	450 / 27,0 / 15,9
Pression Max. [bar] :	350
Vitesse de rotation [trs/min] :	1100
N° de cylindres / N° d'étages :	3 / 3
Alimentation principale :	Moteur Diesel, silent pack, electric start
Alimentation élec. [kW] :	10,0
Refroidissement requis. [m ³ /h] :	3300
Type de lubrification :	Pompe à huile + Barbotage d'huile
Capacité d'huile [litre] :	2,2
Pression d'huile [bar] :	2,2 (+/- 0,5)
Température de service [°C] :	+5°C à +45°C
Capacité de filtre [m ³] 1) :	750 (à +20°C / env. 28 h)
Dimensions P x l x H [mm] :	1270 x 740 x 1000
Poids [kg] :	400
Ambiance sonore (mesuré à 1 m) [dB(A)] :	89

¹⁾ En conformité avec la norme EN 12021

LW 570 E II

Le nouveau LW 570 E II est un compresseur à rotation lente avec des intervalles de maintenance et des coûts d'entretien réduits. Il convient à un fonctionnement continu et à une utilisation en trois équipes dans les applications d'air respirable et à haute pression

Un nouveau système de lubrification éprouvé dans l'industrie et des composants renforcés forme le coeur du bloc compresseur avancé LW 570 et améliorent la durée de vie de l'unité de compresseur. Le système de condensat innovant associé à la nouvelle vanne d'arrêt de condensat optimise davantage l'efficacité du compresseur et comprend un réservoir de collecte de 10 litres ainsi qu'un pré-séparateur très efficace pour prolonger la durée de vie du filtre.

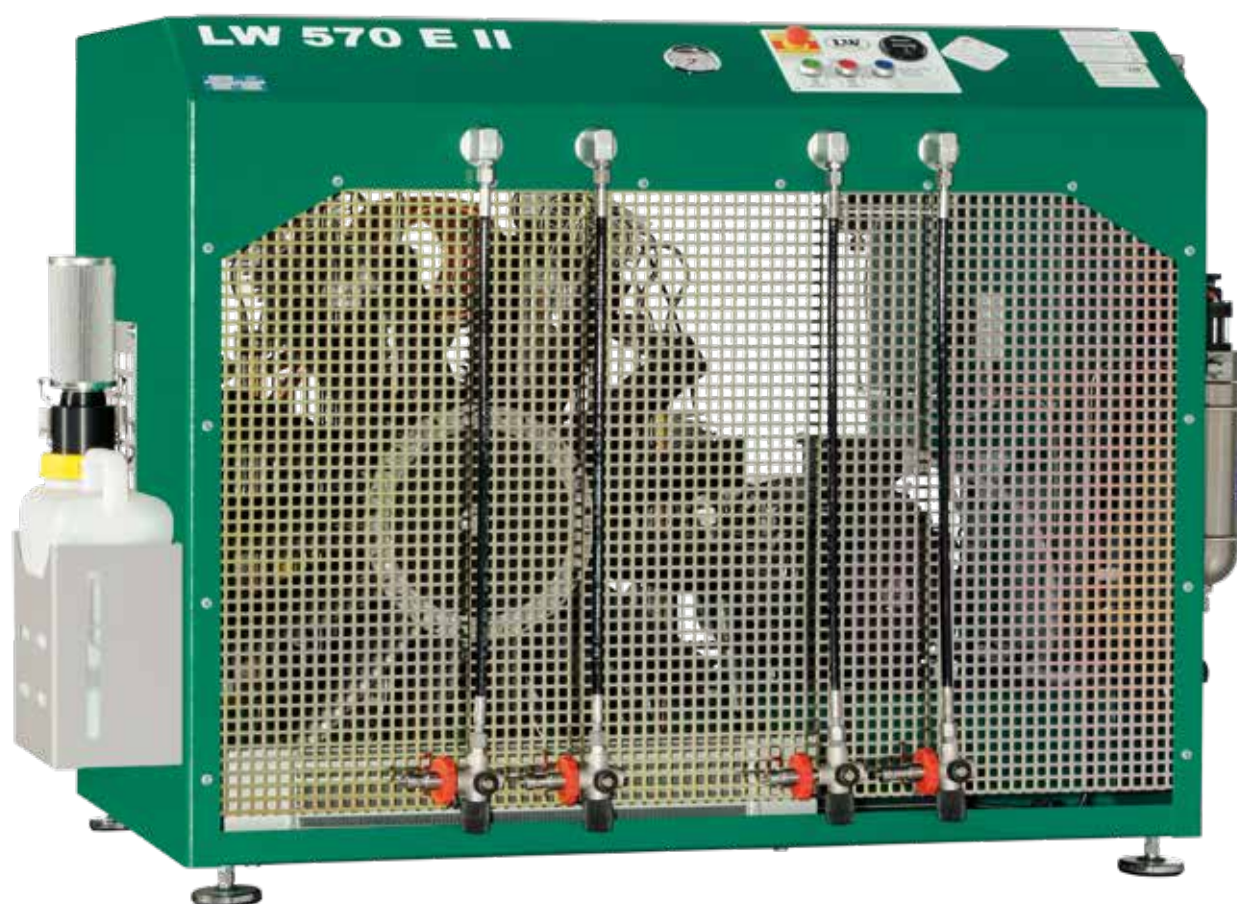

LW 570 E II

Spécifications

- » Moteur électrique (E-Motor / 400V / 3 Phase / 50 Hz)
- » Boîtier en acier peint (RAL 6026)
- » **NOUVEAU** - Composants de bloc compresseur à usage intensif
- » Purge automatique des condensats
- » Arrêt automatique à pression finale
- » Compteur horaire
- » Panneau de commande avec boutons marche/arrêt et test de condensat et Interrupteur d'arrêt d'urgence
- » Surveillance de phase avec arrêt en cas de mauvais sens de rotation
- » 4x Flexibles avec vannes de chargement
- » Interrupteur de protection moteur
- » Interrupteur de sécurité
- » Maintien de pression et clapet anti retour
- » Tous les pistons avec segments de piston en acier
- » **NOUVEAU** - Système de lubrification amélioré avec filtre à huile
- » Pompe à huile basse pression et tamis moléculaire
- » Séparateurs huile/eau en acier inoxydable
- » Soupapes de sécurité après chaque étage
- » **NOUVEAU** - Préfiltre 0.8l
- » **NOUVEAU** - Vanne d'arrêt condensat
- » **NOUVEAU** - Bidon de condensats 10L
- » 4 vannes d'aspiration/pression concentriques
- » Pression de remplissage au choix (200 ou 300 bar)
- » Connexions à votre choix
(DIN 200 bar ou 300 bar, CGA 200 bar ou 300 bar et INT)
- » Purification de l'air respirable conformément à la norme EN 12021

Options

- » Système de démarrage automatique
- » Version double pression 200/300 bar
- » Manomètre pression d'huile
- » Manomètres intermédiaires
- » Surveillance de la pression d'huile avec arrêt automatique
- » Affichage de la température de l'huile avec arrêt automatique
- » Surveillance de la température de la culasse avec arrêt automatique
- » Surveillance du filtre Puracon
(arrêt automatique également disponible)
- » Contrôle électronique par tablette (RTC)
- » Sortie haute pression supplémentaire
- » Câble d'alimentation et fiche
- » Dispositif de chauffage de bloc
- » Version 420 bar
- » Kit de connexion Air Cooler
- » Tensions / Fréquences sur demande

Données techniques

	LW 570 E II
Type :	Compresseur à piston refroidi par air
Capacité [litre/min] / [Nm ³ /h] / [cfm] :	570 / 34,2 / 20,1
Pression Max. [bar] :	350 / 420
Vitesse de rotation [trs/min] :	1060
N° de cylindres / N° d'étages :	4 / 4
Alimentation principale :	E-Motor
Alimentation élec. [kW] avec 50 Hz / 60 Hz :	15,0 / 18,0
Refroidissement requis. [m ³ /h] avec 50 Hz / 60 Hz :	4500 / 5400
Type de lubrification :	Pompe à huile
Capacité d'huile [litre] :	2,9
Pression d'huile [bar] :	2,0 (+/- 0,1)
Température de service [°C] :	+5°C à +45°C
Capacité de filtre [m ³] 1) :	1440 (à +20°C / env. 42 h)
Dimensions P x l x H [mm] :	1540 x 820 x 1032
Poids [kg] :	405
Ambiance sonore (mesuré à 1 m) [dB(A)] :	82,7 (mesuré à 1 m) / 77 (mesuré à 3 m)

1) En conformité avec la norme EN 12021

LW 570 D

Le compresseur haute pression à grand volume LW 570 D est idéal pour une utilisation dans des applications industrielles et pour une utilisation sur une île isolée. Le compresseur de 570 litres est équipé d'une commande 12 volts, d'un démarrage électrique, d'une Purge automatique des condensats et d'une unité de remplissage intégrée avec quatre tuyaux et vannes de remplissage. Il s'agit d'un compresseur diesel à fonctionnement lent avec des intervalles de maintenance et des coûts de maintenance très courts.

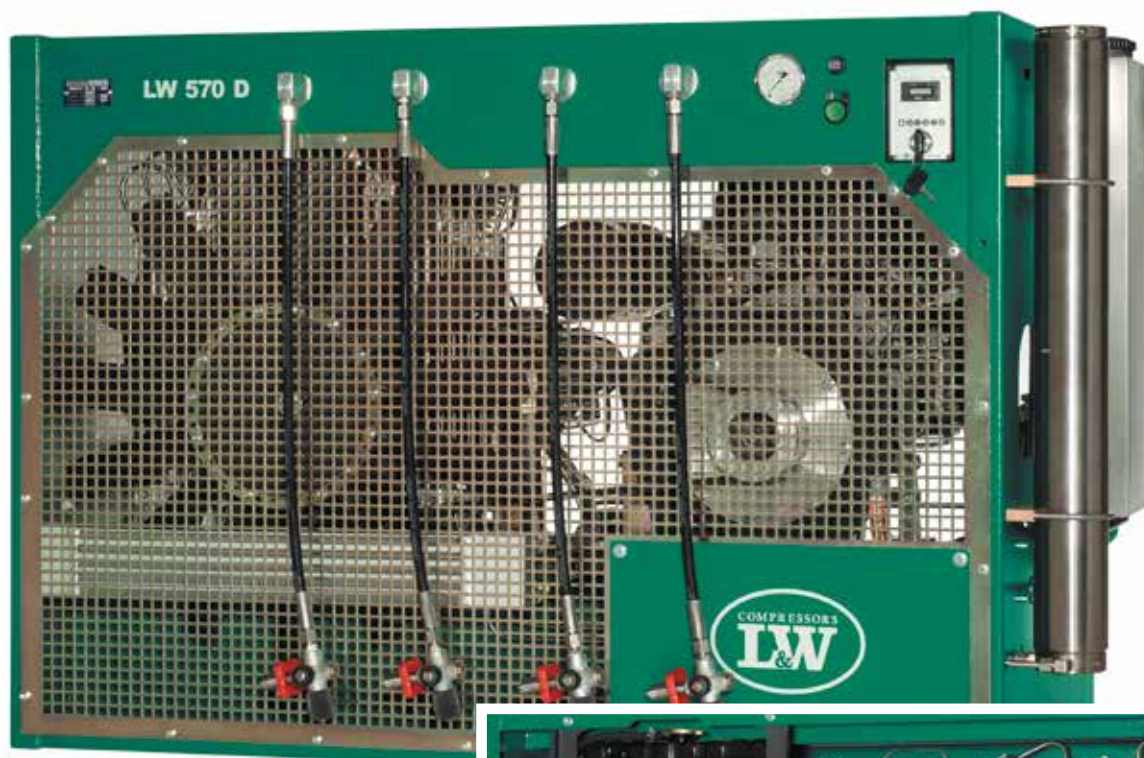

LW 570 D



LW 570 D - Vue arrière

LW 570 D

Spécifications

- » Moteur Diesel Yanmar 12,9 kW refroidi par eau 3 cylindres avec démarrage électrique
- » Commande électrique/pneumatique 12V
- » Réservoir diesel en acier inoxydable, capacité de 15,7 litres (environ 4 heures de fonctionnement à pleine charge)
- » Boîtier en acier peint (RAL 6026)
- » Interrupteur de test d'évacuation des condensats, interrupteur à clé pour marche/arrêt et sélecteur de vitesse
- » Compteur horaire
- » Interrupteur de sécurité
- » Témoins de pression d'huile moteur diesel et de batterie
- » Purge automatique des condensats
- » Arrêt automatique à pression finale
- » 4 x Flexibles + vannes de chargement
- » Maintien de pression et clapet anti retour
- » Tous les pistons avec segments de piston en acier
- » Pompe à huile basse pression
- » Séparateurs huile/eau après chaque étage
- » Soupapes de sécurité après chaque étage
- » 4 x vannes d'aspiration/pression concentriques
- » Pression de remplissage au choix (200 ou 300 bar)
- » Connexions à votre choix (DIN 200 bar ou 300 bar, CGA 200 bar ou 300 bar et INT)
- » Purification de l'air respirable conformément à la norme EN 12021

Options

- » Version double pression 200/300 bar
- » Manomètre pression d'huile
- » Manomètres intermédiaires
- » Surveillance de la pression d'huile avec arrêt automatique
- » Préfiltre 0.8l (Augmentation de la durée de vie du filtre d'env. 5h)
- » Sortie haute pression supplémentaire
- » Version 420 bar

Données techniques

	LW 570 D
Type :	Compresseur à piston refroidi par air
Capacité [litre/min] / [Nm ³ /h] / [cfm] :	570 / 34,0 / 20,1
Pression Max. [bar] :	350 / 420
Vitesse de rotation [trs/min] :	1100
N° de cylindres / N° d'étages :	4 / 4
Alimentation principale :	3 cylinder Moteur Diesel, electric start
Alimentation élec. [kW] :	12,9
Refroidissement requis. [m ³ /h] :	3900
Type de lubrification :	Pompe à huile + Barbotage d'huile
Capacité d'huile [litre] :	2,5
Pression d'huile [bar] :	2,2 (+/- 0,5)
Température de service [°C] :	+5°C à +45°C
Capacité de filtre [m ³ 1) :	1000 (à +20°C / env. 30 h)
Dimensions P x l x H [mm] :	1450 x 770 x 1000
Poids [kg] :	520
Ambiance sonore (mesuré à 1 m) [dB(A)] :	88

¹⁾ En conformité avec la norme EN 12021

LW 720 E

Le compresseur industriel LW 720 E convient aux applications d'air respirable et aux grandes capacités. La faible vitesse garantit un fonctionnement continu pour de longs intervalles d'entretien et des coûts de maintenance réduits. Le bloc compresseur à 4 étages est monté sur un panneau en acier peint et est conçu pour une pression de service maximale de 420 bars. L'unité de compresseur est entièrement câblée avec un système de démarrage étoile/triangle et comprend une console de filtre à air respirable de 2 x 2,3 litres pour un montage mural.



LW 720 E

Spécifications

- » Moteur électrique
- » Châssis en acier peint (RAL 6026)
- » Protège-ventilateur en acier peint (RAL 7004)
- » Purge automatique des condensats
- » Arrêt automatique à pression finale
- » Inclus un Boîtier de télécommande pour montage mural
- » Boutons de test principal, de démarrage/arrêt et de condensat, ainsi qu'Interrupteur d'arrêt d'urgence
- » Compteur horaire
- » Manomètre pression d'huile
- » Manomètres intermédiaires
- » Surveillance de la pression d'huile avec arrêt automatique
- » Sortie haute pression avec tuyau de 1500 mm
- » Interrupteur de protection moteur
- » Maintien de pression et clapet anti retour
- » Tous les pistons avec segments de piston en acier
- » Pompe à huile basse pression et filtre
- » Séparateurs huile/eau en acier inoxydable
- » Soupapes de sécurité après chaque étage
- » 4 x vannes d'aspiration/pression concentriques
- » Pression de remplissage au choix (200 ou 300 bar)
- » Console de filtre 2 x 2,3 l incluse pour montage mural
- » Purification de l'air respirable selon EN 12021

Options

- » Système de démarrage automatique
- » Affichage de la température de l'huile avec arrêt automatique
- » Surveillance de la température de la culasse avec arrêt automatique
- » Préfiltre de 0,8 l (Augmente la durée de vie du filtre d'environ 5 heures)
- » Surveillance du filtre Puracon (arrêt automatique également disponible)
- » Contrôle électronique par tablette (RTC)
- » Câble d'alimentation et fiche
- » Dispositif de chauffage de bloc
- » Version 420 bar
- » Tensions / Fréquences sur demande

Données techniques

	LW 720 E
Type :	Compresseur à piston refroidi par air
Capacité [litre/min] / [Nm ³ /h] / [cfm] :	720 / 43,2 / 25,4
Pression Max. [bar] :	350 / 420
Vitesse de rotation [trs/min] :	1100
N° de cylindres / N° d'étages :	4 / 4
Alimentation principale :	E-Motor / 400V / 3 Phase / 50 Hz
Alimentation élec. [kW] avec 50 Hz / 60 Hz :	18,5 / 22,2
Refroidissement requis. [m ³ /h] avec 50 Hz / 60 Hz :	5550 / 6660
Type de lubrification :	Pompe à huile + Barbotage d'huile
Capacité d'huile [litre] :	4,2
Pression d'huile [bar] :	4,0 (+/- 0,5)
Température de service [°C] :	+5°C à +45°C
Capacité de filtre [m ³] 1) :	2400 (à +20°C / env. 56 h)
Dimensions P x l x H [mm] :	1670 x 770 x 1170
Poids [kg] :	600
Ambiance sonore (mesuré à 1 m) [dB(A)] :	88

¹⁾ En conformité avec la norme EN 12021

LW 1300 E

Le LW 1300 E est conçu pour les grandes applications industrielles et est donc un compresseur préféré pour les besoins en air respirable. La faible vitesse assure un fonctionnement continu, de longs intervalles d'entretien et des coûts de maintenance réduits. L'unité de compresseur est entièrement câblée avec un système de démarrage étoile/triangle et comprend une console de filtre à air respirable de 3 x 2,3 litres pour un montage mural. Le bloc compresseur à 4 étages est monté sur un Châssis en acier peint et permet une pression de travail de max. 420 bar (en option). Le moteur d'entraînement est relié au compresseur par un accouplement en caoutchouc.



LW 1300 E

Spécifications

- » Moteur électrique
- » Châssis en acier peint(RAL 7004)
- » inclus un Boîtier de télécommande pour montage mural
- » Boutons de test principal, de démarrage/arrêt et de condensat, ainsi qu'interrupteur d'arrêt d'urgence
- » Compteur horaire
- » Purge automatique des condensats
- » Arrêt automatique à pression finale
- » Manomètre pression d'huile
- » Manomètres intermédiaires
- » Surveillance de la pression d'huile avec arrêt automatique
- » Sortie haute pression avec tuyau de 1500 mm
- » Maintien de pression et clapet anti retour
- » Tous les pistons avec segments de piston en acier
- » Pompe à huile basse pression et filtre
- » Séparateurs huile/eau en acier inoxydable
- » Soupapes de sécurité après chaque étage
- » 4 x vannes d'aspiration/pression concentriques
- » Pression de remplissage au choix (200 ou 300 bar)
- » Console de filtre 3 x 2,3 l incluse pour montage mural
- » Purification de l'air respirable conformément à la norme EN 12021

Options

- » Système de démarrage automatique
- » Affichage de la température de l'huile avec arrêt automatique
- » Surveillance de la température de la culasse avec arrêt automatique
- » Préfiltre de 0,8 l (Augmente la durée de vie du filtre d'environ 5 heures)
- » Surveillance du filtre Puracon (arrêt automatique également disponible)
- » Contrôle électronique par tablette (RTC)
- » Câble d'alimentation et fiche
- » Dispositif de chauffage de bloc
- » Version 420 bar
- » Tensions / Fréquences sur demande

Données techniques

	LW 1300 E
Type :	Compresseur à piston refroidi par air
Capacité [litre/min] / [Nm ³ /h] / [cfm] :	1300 / 78,0 / 45,9
Pression Max. [bar] :	350 / 420
Vitesse de rotation [trs/min] :	985
N° de cylindres / N° d'étages :	4 / 4
Alimentation principale :	E-Motor / 400V / 3 Phase / 50 Hz
Alimentation élec. [kW] avec 50 Hz / 60 Hz :	37,0 / 44,4
Refroidissement requis. [m ³ /h] avec 50 Hz / 60 Hz :	11100 / 13320
Type de lubrification :	Pompe à huile + Barbotage d'huile
Capacité d'huile [litre] :	4,9
Pression d'huile [bar] :	3,0 (+/- 0,5)
Température de service [°C] :	+5°C à +45°C
Capacité de filtre [m ³] 1) :	3600 (à +20°C / env. 46 h)
Dimensions P x l x H [mm] :	1620 x 1210 x 1275
Poids [kg] :	1000
Ambiance sonore (mesuré à 1 m) [dB(A)] :	89

¹⁾ En conformité avec la norme EN 12021

LW 150 ES / LW 200 ES

Enfin, L&W propose de petites capacités dans une conception insonorisée.

Les compresseurs LW 150 ES et LW 200 ES sont parfaitement adaptés à une utilisation dans les bâtiments résidentiels ainsi que dans les salles de vente.

Dotés de toutes les caractéristiques des séries 450 à 700, les modèles Nouveausoundproof ne laissent rien à désirer. Les installations peu encombrantes permettent des opérations de remplissage dans un espace confiné et permettent une mise en place efficace des périphériques. De longs intervalles de maintenance de 1 000 heures et des durées de vie des filtres allant jusqu'à 100 heures garantissent de faibles coûts de maintenance.



Image avec les options suivantes :

- Pression de remplissage 200 & 300 bars

LW 150 ES / LW 200 ES

Spécifications

- » Moteur électrique
- » Boîtier peint par poudrage en RAL 6026 / 7016
- » Boîtier insonorisé
- » Purge automatique des condensats
- » Arrêt automatique à pression finale
- » Compteur horaire
- » Panneau de commande avec bouton marche/arrêt et test de condensat + interrupteur d'arrêt d'urgence
- » Surveillance de phase avec prévention de démarrage
- » 2 x Flexibles + vannes de chargement
- » Interrupteur de sécurité
- » Maintien de pression et clapet anti retour
- » Tous les pistons avec segments de piston en acier
- » 3 x vannes d'aspiration/pression concentriques
- » Séparateurs huile/eau après 2ème et 3ème étage
- » Soupapes de sécurité après chaque étage
- » Réservoir de condensat de 10 l avec silencieux d'aération
- » Porte de maintenance des deux côtés
- » Pression de remplissage au choix (200 ou 300 bar)
- » Purification de l'air respirable conformément à la norme EN 12021

Options

- » Système de démarrage automatique
- » Jusqu'à 2 flexibles supplémentaires disponibles
- » Interrupteur de protection moteur
- » Surveillance de la température ambiante avec arrêt automatique
- » Version double pression 200/300 bar
- » Manomètre pression d'huile
- » Manomètres intermédiaires
- » Surveillance de la pression d'huile avec arrêt automatique
- » Pompe à huile avec tamis à huile
- » Témoin lumineux - intervalle d'entretien
- » Surveillance de la température de la culasse avec arrêt automatique
- » Affichage de la température de l'huile avec arrêt automatique
- » Boîtier de filtre pour cartouches filtrantes de 2,3 l
- » Surveillance du filtre Puracon
(arrêt automatique également disponible)
- » Contrôle électronique par tablette RTC
- » Sortie haute pression supplémentaire
- » Câble d'alimentation et fiche
- » Tensions / Fréquences sur demande

Données techniques

	LW 150 ES	LW 200 ES
Type :	Compresseur à piston refroidi par air	Compresseur à piston refroidi par air
Capacité [litre/min] / [Nm ³ /h] / [cfm] :	150 / 9 / 5,3	200 / 12 / 7,1
Pression Max. [bar] :	350	350
Vitesse de rotation [trs/min] :	1425	1425
N° de cylindres / N° d'étages :	3 / 3	3 / 3
Alimentation principale :	E-Motor	E-Motor
Alimentation élec. [kW] avec 50 Hz / 60 Hz :	3,5 / 4,2	4,0 / 4,8
Refroidissement requis. [m ³ /h] avec 50 Hz / 60 Hz :	1050 / 1260	1200 / 1440
Type de lubrification :	Barbotage d'huile (pompe à huile en option)	Barbotage d'huile (pompe à huile en option)
Capacité d'huile [litre] :	0,8	0,8
Température de service [°C] :	+5°C à +45°C	+5°C à +45°C
Capacité de filtre [m ³] 1) :	900 (à +20°C / env. 100 h)	900 (à +20°C / env. 75 h)
Dimensions P x l x H [mm] :	900 x 1085 x 1330	900 x 1085 x 1330
Poids [kg] :	265	270
Ambiance sonore (mesuré à 1 m) [dB(A)] :	61	61

¹⁾ En conformité avec la norme EN 12021

LW 230 ES II / LW 280 ES II / LW 320 ES II

Le LW 230 ES II / LW 280 ES II / LW 320 ES II est idéal pour les magasins de plongée, les clubs de plongée et les écoles de plongée, ainsi que pour les stations de remplissage d'air respirable de taille moyenne. Le compresseur à trois étages est insonorisé et fonctionne à basse vitesse. Il convient également pour un fonctionnement continu. Il offre de longs intervalles d'entretien, de faibles coûts de maintenance et, grâce aux composants industriels surdimensionnés, une fiabilité maximale. Le compresseur est livré entièrement câblé, prêt à être branché avec arrêt automatique, Purge automatique des condensats et cycle de démarrage étoile/triangle.



Le Concept ES

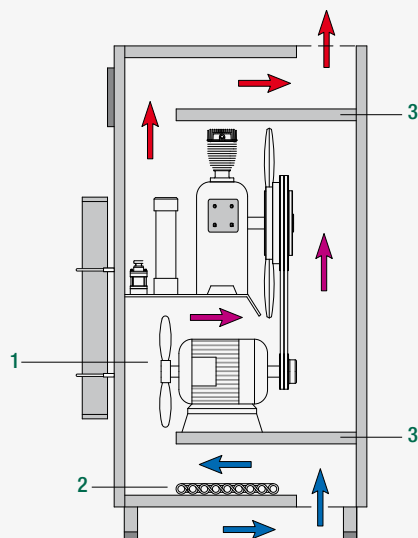

L'isolation phonique est aussi une isolation thermique, fabriquer des compresseurs silencieux et les garder au frais est l'objectif ultime. Avec le concept ES, nous avons une isolation phonique et un refroidissement de référence. La vue en coupe du boîtier ES illustre les principales caractéristiques.

1. Un ventilateur secondaire fournit une poussée supplémentaire pour le flux d'air de refroidissement à travers le boîtier.
2. Les échangeurs de chaleur supplémentaires de l'étage final sont le premier composant du flux d'air de refroidissement dans le boîtier.
3. Les panneaux intermédiaires avec rembourrage d'isolation phonique empêchent la sortie directe des ondes sonores hors du boîtier en absorbant la majorité des bruits.

LW 230 ES II / LW 280 ES II / LW 320 ES II

Spécifications

- » Moteur électrique
- » Boîtier en acier peint (RAL 6026)
- » Boîtier insonorisé
- » Purge automatique des condensats
- » Arrêt automatique à pression finale
- » Compteur horaire
- » Panneau de commande avec bouton marche/arrêt et test de condensat, ainsi qu'Interrupteur d'arrêt d'urgence
- » Surveillance de phase avec arrêt en cas de mauvais sens de rotation
- » 2 x Flexibles + vannes de chargement
- » Interrupteur de protection moteur (LW 230 ES Optional)
- » Maintien de pression et clapet anti retour
- » Tous les pistons avec segments de piston en acier
- » **NOUVEAU** - Système de lubrification amélioré avec pompe à huile réglable
- » Pompe à huile basse pression avec tamis à huile
- » Séparateurs huile/eau en acier inoxydable
- » **NOUVEAU** - Vanne d'arrêt de condensat
- » **NOUVEAU** - Réservoir de condensat 10 litres avec silencieux de ventilation
- » Soupapes de sécurité après chaque étage
- » 3 x vannes d'aspiration/pression concentriques
- » Pression de remplissage au choix (200 ou 300 bar)
- » Connexions à votre choix (DIN 200 bar ou 300 bar, CGA 200 bar ou 300 bar et INT)
- » Purification de l'air respirable conformément à la norme EN 12021

Options

- » Système de démarrage automatique
- » Jusqu'à 4 flexibles de remplissage supplémentaires disponibles
- » Version double pression 200/300 bar
- » Manomètre pression d'huile
- » Manomètres intermédiaires
- » Surveillance de la pression d'huile avec arrêt automatique
- » Surveillance de la température de la culasse avec arrêt automatique
- » Affichage de la température de l'huile avec arrêt automatique
- » Préfiltre 0,8l (Augmentation de la durée de vie du filtre d'env. 5h)
- » Boîtier de filtre 2,3L (capacité du filtre: 1200 m³ at +20°C)
- » Surveillance du filtre Puracon (arrêt automatique également disponible)
- » Contrôle électronique par tablette (RTC)
- » Sortie haute pression supplémentaire
- » Câble d'alimentation et fiche
- » Tensions / Fréquences sur demande

Données techniques

	LW 230 ES II	LW 280 ES II	LW 320 ES II
Type :	Compresseur à piston refroidi par air	Compresseur à piston refroidi par air	Compresseur à piston refroidi par air
Capacité [litre/min] / [Nm ³ /h] / [cfm] :	230 / 13,8 / 8,1	280 / 16,8 / 9,9	320 / 19,2 / 11,3
Pression Max. [bar] :	350	350	350
Vitesse de rotation [trs/min] :	1080	1300	1450
N° de cylindres / N° d'étages :	3 / 3	3 / 3	3 / 3
Alimentation principale :	E-Motor / 400V / 3 Phase / 50 Hz	E-Motor / 400V / 3 Phase / 50 Hz	E-Motor / 400V / 3 Phase / 50 Hz
Alimentation élec. [kW] avec 50 Hz / 60 Hz :	5,5 / 6,6	7,5 / 9,0	7,5 / 9,0
Refroidissement requis. [m ³ /h] avec 50 Hz / 60 Hz :	1650 / 1980	2250 / 2700	2250 / 2700
Type de lubrification :	Pompe à huile + Barbotage d'huile	Pompe à huile + Barbotage d'huile	Pompe à huile + Barbotage d'huile
Capacité d'huile [litre] :	1,8	1,8	1,8
Pression d'huile [bar] :	1,8 (+/- 0,3)	1,8 (+/- 0,3)	1,8 (+/- 0,3)
Température de service [°C] :	+5°C à +45°C	+5°C à +45°C	+5°C à +45°C
Capacité de filtre [m ³] 1) :	900 (à +20°C / env. 72 h)	900 (à +20°C / env. 54 h)	900 (à +20°C / env. 46 h)
Dimensions P x l x H [mm] :	775 x 1030 x 1630	775 x 1030 x 1630	775 x 1030 x 1630
Poids [kg] :	333	333	333
Ambiance sonore (mesuré à 1 m) [dB(A)] :	61 (+/- 2)	62 (+/- 2)	62 (+/- 2)

¹⁾ En conformité avec la norme EN 12021

LW 300 ES III / LW 450 ES III

Découvrez les nouveaux LW 300 ES III / 450 ES III. Robuste, dynamique et puissant.

Le compresseur insonorisé convient aux applications exigeantes en air respirable et haute pression et convainc par des intervalles de maintenance et des coûts de maintenance très courts. Le nouveau système de lubrification éprouvé dans l'industrie, ainsi que les composants renforcés du compresseur sont les points principaux du bloc compresseur optimisé et améliorent durablement la durée de vie du compresseur. Le système de condensat innovant avec la nouvelle vanne d'arrêt de condensat optimise l'efficacité économique du compresseur et comprend un réservoir de collecte de condensat de 10 litres ainsi qu'un pré-séparateur très efficace pour prolonger la durée de vie du filtre.

La troisième génération de la série ES convient à une utilisation dans les ateliers ainsi que dans les bâtiments industriels mixtes. Le compresseur est livré entièrement câblé, prêt à être branché avec arrêt automatique, Purge automatique des condensats et cycle de démarrage étoile/triangle.



Illustré avec l'option de rampe à 4 sorties

LW 300 ES III / LW 450 ES III

Spécifications

- » Moteur électrique (E-Motor / 400V / 3 Phase / 50 Hz)
- » Boîtier en acier peint (RAL 6026)
- » Boîtier insonorisé
- » **NOUVEAU** - Composants de bloc compresseur à usage intensif
- » Purge automatique des condensats
- » Arrêt automatique à pression finale
- » Compteur horaire
- » Panneau de commande avec bouton marche/arrêt et test de condensat + Interrupteur d'arrêt d'urgence
- » Surveillance de phase avec arrêt en cas de mauvais sens de rotation
- » Interrupteur de protection moteur
- » Interrupteur de sécurité
- » Maintien de pression et clapet anti retour
- » Tous les pistons avec segments de piston en acier
- » 3 x vannes d'aspiration/pression concentriques
- » **NOUVEAU** - Système de lubrification amélioré avec filtre à huile
- » Pompe à huile basse pression et filtre
- » Séparateurs huile/eau en acier inoxydable
- » Soupapes de sécurité après chaque étage
- » Préfiltre 0.8l (Augmentation de la durée de vie du filtre d'env. 5h)
- » Vanne d'arrêt condensat
- » Bidon de condensats 10L avec silencieux
- » Porte de maintenance des deux côtés
- » Sortie haute pression avec tuyau de 1500 mm
- » Pression de remplissage au choix (200 ou 300 bar)
- » Purification de l'air respirable conformément à la norme EN 12021

Options

- » Système de démarrage automatique
- » Jusqu'à 6 flexibles de remplissage supplémentaires disponibles
- » **NOUVEAU** - Rampe 4 sorties installé en façade
- » Version double pression 200/300 bar
- » Manomètre pression d'huile
- » Manomètres intermédiaires
- » Surveillance de la pression d'huile avec arrêt automatique
- » Surveillance de la température de la culasse avec arrêt automatique
- » Affichage de la température de l'huile avec arrêt automatique
- » Boîtier de filtre 2,3L (Capacité du filtre: 1440 m³ at +20°C)
- » Surveillance du filtre Puracon (arrêt automatique également disponible)
- » Contrôle électronique par tablette (RTC)
- » Câble d'alimentation et fiche
- » Tensions / Fréquences sur demande

Données techniques

	LW 300 ES III	LW 450 ES III
Type :	Compresseur à piston refroidi par air	Compresseur à piston refroidi par air
Capacité [litre/min] / [Nm ³ /h] / [cfm] :	300 / 18,0 / 10,6	450 / 27,0 / 15,9
Pression Max. [bar] :	350	350
Vitesse de rotation [trs/min] :	800	1100
N° de cylindres / N° d'étages :	3 / 3	3 / 3
Alimentation principale :	E-Motor / 400V / 3 Phase / 50 Hz	E-Motor / 400V / 3 Phase / 50 Hz
Alimentation élec. [kW] avec 50 Hz / 60 Hz :	7,5 / 9,0	11,0 / 13,2
Refroidissement requis. [m ³ /h] avec 50 Hz / 60 Hz :	2250 / 2700	3300 / 3960
Type de lubrification :	Pompe à huile	Pompe à huile
Capacité d'huile [litre] :	2,7	2,7
Pression d'huile [bar] :	1,5 (+/- 0,2)	1,5 (+/- 0,2)
Température de service [°C] :	+5°C à +45°C	+5°C à +45°C
Capacité de filtre [m ³] 1) :	1050 (à +20°C / env. 58 h)	1050 (à +20°C / env. 38 h)
Dimensions P x l x H [mm] :	975 x 1260 x 1800	975 x 1260 x 1800
Poids [kg] :	450	452
Ambiance sonore (mesuré à 1 m) [dB(A)] :	70 (+/- 2)	72 (+/- 2)

1) En conformité avec la norme EN 12021

LW 570 ES II / LW 700 ES II

La nouvelle génération de compresseurs d'air respirable LW 570/700 ES II se caractérise par sa conception robuste et puissante. L'isolation acoustique améliorée est idéale pour être utilisée dans les zones commerciales et de vente, ainsi que dans les bâtiments mixtes résidentiels et industriels.

Un nouveau système de drainage comprend un réservoir de collecte de condensat de 10 litres, ainsi qu'une unité de pré-séparateur très efficace qui améliore considérablement la durée de vie de la cartouche filtrante. Des vannes de condensat innovantes limitent également les pertes de charge lors des cycles de condensation pour assurer une meilleure rentabilité. Le nouveau système de lubrification éprouvé dans l'industrie, ainsi que les composants de compresseur renforcés sont les principaux points du bloc compresseur optimisé qui permettent d'utiliser le LW 570/700 ES II pour un fonctionnement continu et pour être utilisé dans des opérations en trois équipes à air respirable et applications haute pression.



NOUVEAU - Préfilte 0,8l

NOUVEAU - Porte de maintenance des deux côtés

NOUVEAU - Vanne d'arrêt condensat

NOUVEAU - Réservoir de condensat de 10 l avec silencieux d'aération

NOUVEAU - Composants de bloc compresseur à usage intensif

NOUVEAU - Système de lubrification amélioré avec filtre à huile

LW 570 ES II / LW 700 ES II

Spécifications

- » Moteur électrique (E-Motor / 400V / 3 Phase / 50 Hz)
- » Boîtier en acier peint (RAL 6026)
- » Boîtier insonorisé
- » **NOUVEAU** - Composants de bloc compresseur à usage intensif
- » Purge automatique des condensats
- » Arrêt automatique à pression finale
- » Compteur horaire
- » Panneau de commande avec boutons marche/arrêt et test de condensat et Interrupteur d'arrêt d'urgence
- » Surveillance de phase avec arrêt en cas de mauvais sens de rotation
- » Interrupteur de protection moteur
- » Interrupteur de sécurité
- » Maintenance doors on both sides
- » Maintien de pression et clapet anti retour
- » Tous les pistons avec segments de piston en acier
- » **NOUVEAU** - Système de lubrification amélioré avec filtre à huile
- » Pompe à huile basse pression and filter
- » Séparateurs huile/eau en acier inoxydable
- » Soupapes de sécurité après chaque étage
- » **NOUVEAU** - Préfiltre 0.8l (Augmentation de la durée de vie du filtre d'env. 5h)
- » **NOUVEAU** - Vanne d'arrêt condensat
- » **NOUVEAU** - Réservoir de condensat de 10 l avec silencieux d'aération
- » **NOUVEAU** - Porte de maintenance des deux côtés
- » **NOUVEAU** - High effective NouveauCooling System (LW 700 ES II)
- » 4 vannes d'aspiration/pression concentriques
- » Sortie haute pression avec tuyau de 1500 mm
- » Pression de remplissage au choix (200 ou 300 bar)
- » Purification de l'air respirable conformément à la norme EN 12021

Options

- » Système de démarrage automatique
- » Jusqu'à 6 flexibles de remplissage supplémentaires disponibles
- » **NOUVEAU** - Rampe 4 sorties installé en façade
- » Version double pression 200/300 bar
- » Manomètre pression d'huile
- » Manomètres intermédiaires
- » Surveillance de la pression d'huile avec arrêt automatique
- » Surveillance de la température de la culasse avec arrêt automatique
- » Affichage de la température de l'huile avec arrêt automatique
- » Surveillance du filtre Puracon (arrêt automatique également disponible)
- » Contrôle électronique par tablette (RTC)
- » Dispositif de chauffage de bloc
- » Version 420 bar
- » Kit de connexion Air Cooler
- » Câble d'alimentation et fiche
- » Tensions / Fréquences sur demande

Données techniques

	LW 570 ES II	LW 700 ES II
Type :	Compresseur à piston refroidi par air	Compresseur à piston refroidi par air
Capacité [litre/min] / [Nm ³ /h] / [cfm] :	570 / 34,2 / 20,1	700 / 42 / 24,7
Pression Max. [bar] :	350 / 420	350 / 420
Vitesse de rotation [trs/min] :	1060	1390
N° de cylindres / N° d'étages :	4 / 4	4 / 4
Alimentation principale :	E-Motor / 400V / 3 Phase / 50 Hz	E-Motor / 400V / 3 Phase / 50 Hz
Alimentation élec. [kW] avec 50 Hz / 60 Hz :	15,0 / 18,0	18,5 / 22,2
Refroidissement requis. [m ³ /h] avec 50 Hz / 60 Hz :	4500 / 5400	5500 / 6660
Type de lubrification :	Pompe à huile	Pompe à huile
Capacité d'huile [litre] :	2,9	2,9
Pression d'huile [bar] :	2,0 (+/- 0,1)	2,0 (+/- 0,1)
Température de service [°C] :	+5°C à +45°C	+5°C à +45°C
Capacité de filtre [m ³ 1) :	1440 (à +20°C / env. 42 h)	1440 (à +20°C / env. 34,3 h)
Dimensions P x l x H [mm] :	975 x 1260 x 1800	975 x 1480 x 1800
Poids [kg] :	517	605
Ambiance sonore (mesuré à 1 m) [dB(A)] :	72,5	75 (+/- 2)

¹⁾ En conformité avec la norme EN 12021

Boîtier insonorisé LW 720 E / LW 1300 E

Le boîtier est en tôle d'acier solide et peint par poudrage en RAL 7001. Isolation avec des tapis isolants acoustiques ignifuges de 80 mm d'épaisseur - la protection acoustique idéale. Le boîtier est facile à ouvrir, de sorte que le compresseur peut être atteint sans difficulté. Pour les travaux d'entretien. Toutes les fonctions peuvent être commandées de l'extérieur.



Boîtier insonorisé version LW 1300 E

Le Concept ES

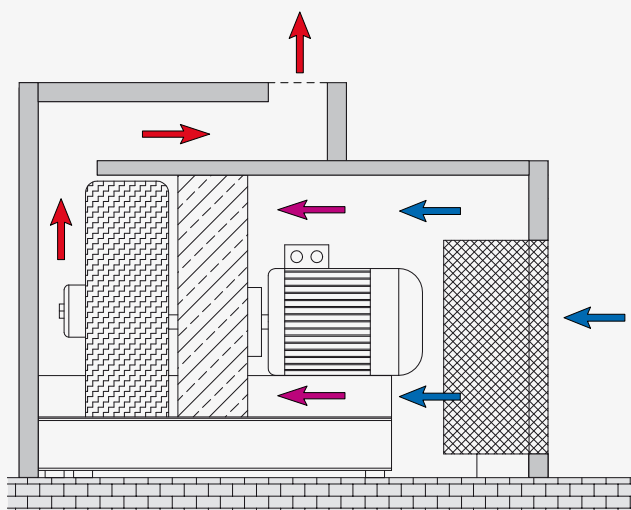

L'isolation phonique est aussi une isolation thermique, fabriquer des oompresseurs silencieux et les garder au frais est l'objectif ultime. Avec le concept ES, nous avons une isolation phonique et un refroidissement de référence. La vue en coupe du boîtier ES illustre les principales caractéristiques.

Boîtier insonorisé LW 720 E / LW 1300 E

Conçu pour les grandes applications, idéal pour une utilisation dans les installations industrielles, les lieux de travail, les hôtels et les centres de plongée avec de grands besoins en air respirable.

Le Boîtier insonorisé peut être monté ultérieurement sur tous les modèles LW 720 et 1300 !

Boîtier insonorisé LW 720 E

- » Complet incl. Panneau de jauge et tuyau de jauge (pour 1 manomètre)
- » Inclut une porte latérale de maintenance
- » 73 dB à 1 m
- » Couleur : RAL 7001
- » Dimensions : 2200 x 1630 x 1550 mm

Boîtier insonorisé LW 1300 E

- » Complet incl. Panneau de jauge et tuyau de jauge (pour 1 manomètre)
- » Inclut une porte latérale de maintenance
- » 75 dB à 1 m
- » Couleur : RAL 7001
- » Dimensions : 2260 x 1720 x 1450 mm



Boîtier insonorisé LW 720 E – Panneau de commande

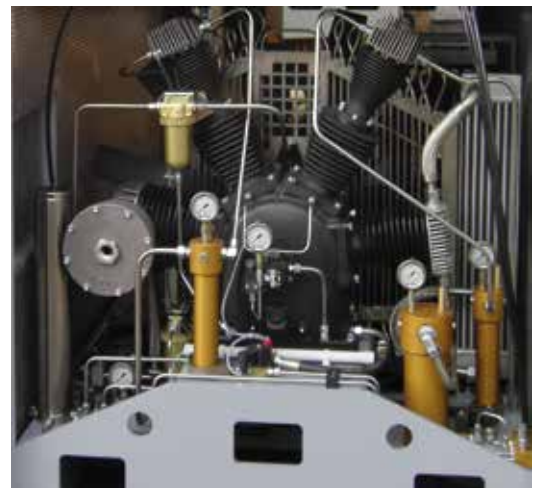

Boîtier insonorisé LW 1300 E - Intérieur

Données techniques

Type	P x l x H [mm]	Bruit [dB]
Boîtier insonorisé LW 720 E	2200 x 1550 x 1630	73
Boîtier insonorisé LW 1300 E	2260 x 1450 x 1720	75

Contrôle électronique Remote Pro Control - RPC

Le système de contrôle RPC contient tous les composants (y compris le logiciel Windows) qui permettent de contrôler et de surveiller le compresseur dans le monde entier.

32 000 unités de données stockables permettent d'enregistrer des mesures par seconde, minute, heure ou jour en temps réel.

La maintenance à distance indépendante de l'emplacement, les réglages ainsi que l'affichage de tous les paramètres de la machine peuvent être contrôlés et appelés en continu.



Contrôle électronique Remote Pro Control - RPC

Se compose de

- » Carte de contrôle, y compris écran LCD 2,8 pouces
- » Logiciel L&W pour les systèmes Windows (PC, ordinateur portable, ordinateur portable, tablette ou téléphone mobile)
- » Capteur de pression pour le fonctionnement de démarrage / arrêt
- » Capteur pour la surveillance de la température ambiante
- » Module de surveillance de phase
- » 1 x contact sans potentiel pour les alarmes collectives
- » Fonctionnement d'urgence (peut être utilisé sans carte de circuit imprimé)
- » Interrupteur d'arrêt d'urgence

Fonctions sans dispositif Windows

- » Fonctionnement semi et entièrement automatique
- » Fonction d'essai des condensats, des fuites et des soupapes de sécurité
- » Surveillance de la température ambiante avec arrêt automatique
- » Surveillance de phase avec prévention du démarrage automatique
- » Compteur de cycle de démarrage
- » Compteur de course et de cycle pour drain de condensat
- » Minuterie pour le prochain drainage des condensats
- » Compteur d'heures de fonctionnement pour compresseur et cartouche filtrante
- » Affichage du temps de remplissage [min] / minuterie pour le remplissage de la bouteille
- » Intervalles d'entretien avec compteur
- » Sécurité PIN
- » Affichage de la pression et de la température

Fonctions avec dispositif Windows

- » Communication possible via LAN / W-LAN
- » Maintenance à distance / réglages par L&W possible après autorisation
- » Affichage graphique des paramètres de la machine (stockage de 32 000 unités de données, mise à jour de l'affichage par seconde, min, h ou j librement sélectionnable)
- » Mémoire d'alarme illimitée dans le journal
- » Possibilité d'enregistrement automatique dans Excel, etc
- » „ Impression des paramètres de la machine

Options

- » Appareil terminal Windows pour affichage externe
(par exemple, PC, ordinateur portable, tablette et bien plus encore)
- » Affichage / surveillance des pressions (niveaux / huile)
- » Affichage / surveillance des températures (têtes de soupape / huile)
- » Affichage / surveillance des gaz (humidité, CO, CO₂, O₂ et COV)
- » Installation de logiciels supplémentaires sur le serveur de l'entreprise pour un fonctionnement externe

Filtre CO₂ L&W

En raison de la forte augmentation du CO₂ dans l'air ambiant au cours des dernières années, le remplissage des bouteilles d'air respirable selon EN 12021 n'est pas toujours garanti.

Le nouveau filtre CO₂ L&W est la solution professionnelle pour réduire la valeur de CO₂ en dessous de la limite autorisée dans la section d'admission du compresseur.

Spécifications

- » Châssis en acier peint (RAL 6026)
- » Support à dégagement rapide pour cartouche filtrante CO₂
- » Raccord du tuyau d'aspiration Ø 32mm
- » 2 mètres de tuyau de raccordement (Inside-Ø 32 mm)
- » Cartouche filtrante CO₂

Options

- » Kit de montage mural
- » Support pour filtre CO₂ (390 x 400 x 1250 mm, 19 kg)
- » Connexion du tuyau d'admission Ø 50 mm / Ø 76 mm
- » Tuyau d'admission

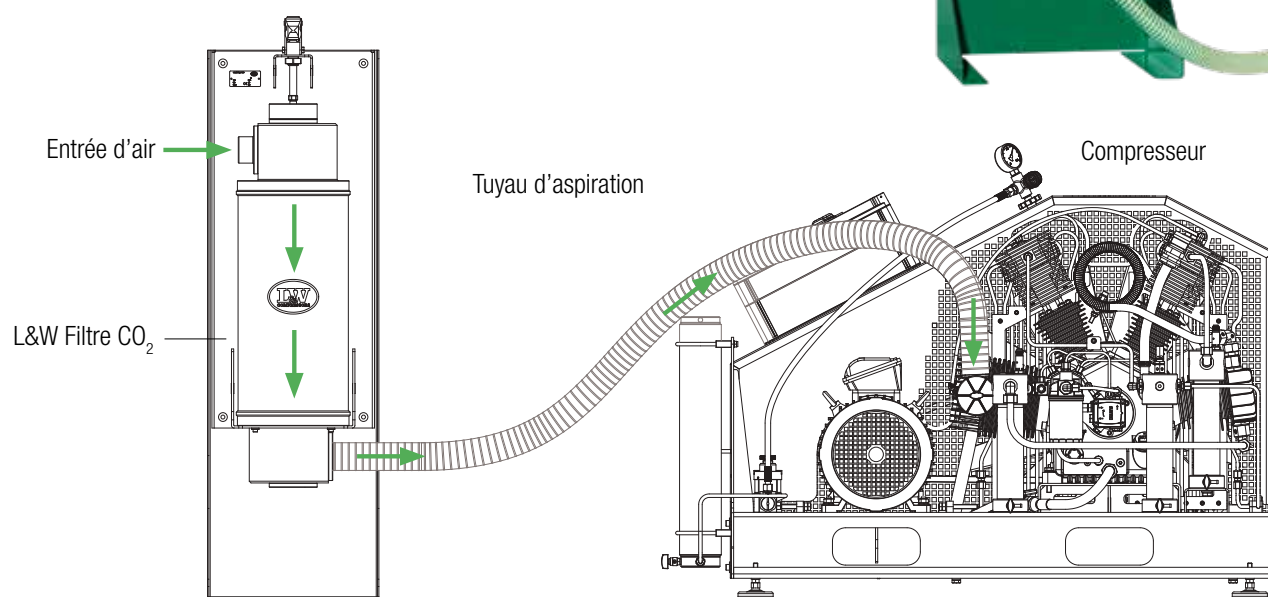

Données techniques

Données techniques	Filtre CO ₂ L&W
Utilisation:	Air respirable
Pression aspiration:	Atmosphérique
Débit [l/min]:	100 - 750
Durée de vie [Heures de service]:	80*
Temp. de service [°C]:	+5 à +45
Dimensions P x L x H [mm]:	370 x 330 x 1075
Poids [kg]:	42,5

* * à un débit de 700 l/min et une concentration de CO₂ de 1000 ppm dans la zone d'aspiration. Attention : La durée de vie dépend de l'air ambiant

Silencieux d'admission d'air

L'air frais, aspiré de l'extérieur du bâtiment, provoque un bruit d'aspiration qui est généré par la vanne d'admission. Nous vous recommandons d'utiliser un silencieux d'admission pour réduire au minimum le bruit d'admission. Le silencieux est livré avec un support spécial pour montage mural.

400 x 260 x 600 mm, 24 kg

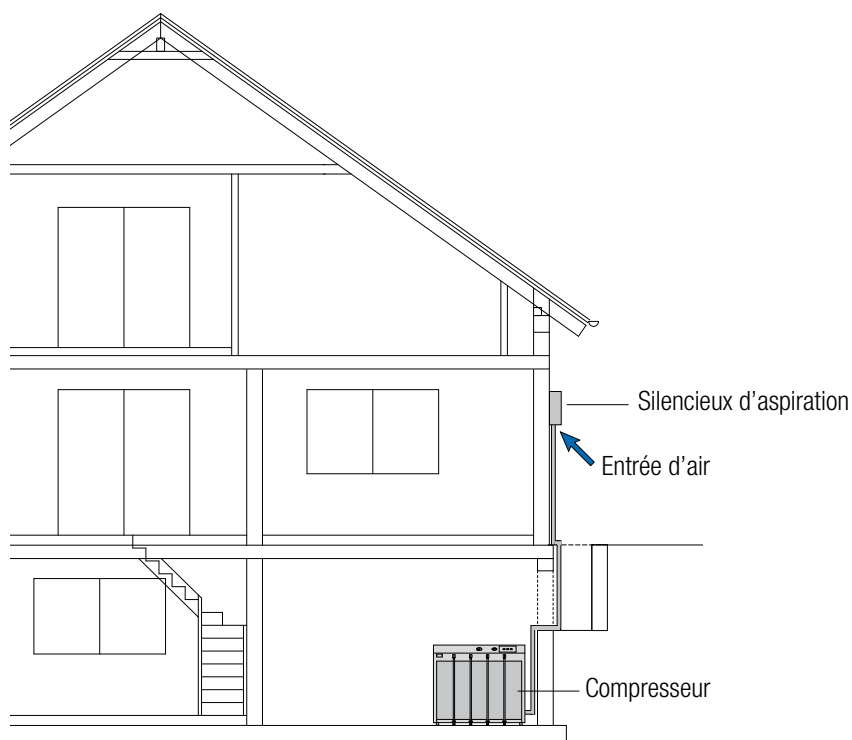

Bidon de collecte des condensats

Le réservoir de 60 l est équipé d'un filtre à charbon actif pour collecter les condensats sans odeur et en silence. Le condensat peut être facilement transporté dans le réservoir collecteur et éliminé de manière écologique.

Les flexibles de raccordement sont équipés de raccords rapides, pour permettre une séparation aisée du compresseur. Le réservoir est équipé d'une jauge de niveau pour indiquer max. niveau de remplissage. Deux poignées de transport robustes assurent un transport en toute sécurité.

Ø 400 x 800 mm, 20 kg



Système de surveillance de l'air respirable Puracon

Puracon Mobil M200 / M300

L'utilisation d'un système de surveillance Puracon est la méthode la plus fiable et la plus économique de surveillance de l'air respirable.

Les systèmes L&W Puracon peuvent être commandés en option pour un nouveau compresseur ou peuvent également être facilement intégrés dans une station-service existante.

Puracon Mobile M200 / M300 est utilisé pour surveiller l'humidité pendant les procédures de remplissage ou pour vérifier l'équipement avant la plongée. La valeur d'humidité peut être contrôlée pendant toute la procédure de remplissage. Le dépassement des limites sera signalé par une LED rouge. Le Puracon Mobile M200 / M300 peut être connecté directement entre la bouteille et le tuyau de remplissage (aucun travail d'installation sur le compresseur n'est nécessaire).

Plage de pression : M200: 150 à 250bar / M300: 250 à 350bar

Spécifications

- » Arrêt automatique (mode économie de batterie)
- » Compensation de pression
- » Plus grande précision grâce à la nouvelle compensation de température
- » Applicable sans travaux d'installation sur le compresseur
- » Stockage de max. valeur d'humidité
- » LED d'alarme - limite librement réglable
- » Contrôles d'humidité des réservoirs remplis possibles



Données techniques

Données techniques	M 200	M 300
Pression de service	150 à 250 bar	250 bis 350 bar
Alimentation	Batterie 2 x AAA LR03	Batterie 2 x AAA LR03
Connection	DIN 200 (G5/8)	DIN 300 (G5/8)
Protection	IP64	IP64
Température de service	+5°C à +45°C	+5°C à +45°C
Dimensions	60 x 90 x 40 mm	60 x 90 x 40 mm

Plage de surveillance	M 200	M 300
Humidité	0 - 99 mg/m ³	0 - 99 mg/m ³
Pression	150 - 250 bar	250 - 350 bar

Système de surveillance de l'air respirable Puracon

Puracon Mobile BA (Air Respirable)

Le Nouveau Puracon Mobil BA est la solution professionnelle de surveillance mobile de la qualité de l'air selon la norme européenne EN 12021-2014. Le système détermine la teneur en humidité, CO, CO₂, O₂ et VOC* dans l'air comprimé en quelques minutes.

Le système d'affichage et de capteur a été combiné dans un appareil très compact et pratique, qui remplace la méthode de test conventionnelle et laborieuse consistant à utiliser des tubes à essai.

Le système est connecté entre le raccord de remplissage et la bouteille à remplir, les valeurs déterminées sont clairement affichées sur l'écran éclairé. Des contrôles de la qualité de l'air des bouteilles déjà remplies peuvent être effectués à l'aide de la soupape d'étranglement haute pression.

L'unité Aerator du Puracon Mobil BA permet de mesurer la concentration de CO, CO₂ et O₂ dans l'air ambiant.

Spécifications

- » HBoîtier en aluminium de haute qualité
- » Affichage LCD numérique incl. LED d'avertissement (rouge / verte)
- » Compensation pression/température
- » Réducteur de pression avec papillon des gaz
- » Adaptateur DIN 200 / DIN 300
- » Raccord de remplissage DIN 200 / DIN 300
- » Vanne papillon haute pression
- » Outils de montage
- » Câble d'alimentation (longueur 1,2 m) avec prise 230V
- » Unité d'étalonnage composée de :
 - Unité d'aération incl. filtre à charbon actif
 - Régulateur de pression avec vanne de régulation comprenant du téflon



Données techniques

Données techniques	Puracon Mobil BA
Application	Air respirable
Alimentation	100 - 240 V
Connection	DIN 200 / DIN 300 (5/8")
Classe de protection	IP 50
Température de service	+5°C à +35°C
Dimension	175 x 120 x 55 mm
Poids	1,3 kg

Plage de surveillance	
Humidité	5 - 120 mg/m ³
CO	0 - 30 ppm
CO ₂	0 - 3000 ppm
O ₂	0 - 25 %
VOC	0,05 - 0,5 mg/m ³
Pression	max. 350 bar

* COV = (composés organiques volatils) Capteur de vapeurs d'huile et autres pollutions de l'air telles que Hydrogène H, Hydrosulfure H₂S, Ammonium NH₄, Ethanol C₂H₆O, Toluène C₇H₈.

Système de surveillance de l'air respirable Puracon

Puracon Stationnaire ECO

L'utilisation d'un système de surveillance Puracon est la méthode la plus fiable et la plus économique de surveillance de l'air respirable.

Les systèmes L&W Puracon peuvent être commandés en option pour un nouveau compresseur ou peuvent également être facilement intégrés dans une station-service existante.

Puracon Stationnaire ECO est une solution économique pour la surveillance de l'humidité pendant la procédure de remplissage.

Le Puracon Stationnaire ECO peut être raccordé directement à la ligne haute pression après le filtre d'humidité. La valeur d'humidité peut être observée pendant toute la procédure de remplissage. Le dépassement des limites sera signalé par une LED rouge.

Spécifications

- » Vitesse de mesure réglable
- » Arrêt automatique (mode d'économie de batterie)
- » Compensation de pression
- » Plus grande précision grâce à la nouvelle compensation de température
- » Stockage de max. valeur d'humidité
- » LED d'alarme - limite librement réglable



Données techniques

Données techniques	Puracon Stationnaire ECO
Pression de service	150 à 350 bar - adjustable pressure range
Alimentation	2 x AAA LR03
Connexion	Filetage G1/4
Classe de protection	IP64
Température de service	+5°C à +45°C
Dimensions	60 x 90 x 40 mm

Plage de surveillance	
Humidité	0 - 99 mg/m ³
Pression	150 - 350 bar

Système de surveillance de l'air respirable Puracon

Puracon Stationnaire PRO

Puracon Stationnaire PRO est la solution professionnelle pour la surveillance de l'humidité pendant la procédure de remplissage. La version PRO fournit un capteur et une unité d'affichage séparés. Le capteur est connecté directement à la ligne haute pression après le filtre d'humidité et est relié à l'unité d'affichage via un câble de données.

Spécifications

- » Boîtier de capteur en aluminium avec entrée et sortie G1/4"
- » Unité d'affichage (Ø 96 x 37 mm) pour montage mural avec câble de capteur (longueur : 2 m)
- » Câble d'alimentation (longueur : 1,7 m) avec fiche CE 100 - 230 V ~ 50/60Hz
- » Écran LCD numérique avec affichage de l'humidité en mg/m³ et avertissements d'erreur
- » Plus grande précision grâce à la nouvelle compensation de température et de pression
- » 2 LED de surveillance, limites réglables
- » 2 signaux de sortie (24V)
- » Câbles de capteur de 5, 10, 15 ou 30 m disponibles moyennant un supplément
- » Homologué jusqu'à 350 bar

Versions disponibles

- » Capteur 420 bars (acier inoxydable)
- » 12 V CC
- » 24 V CC
- » Ex avec certification ATEX



Données techniques

Données techniques	Puracon Stationnaire PRO
Pression de service	150 - 350 bar / option 420 bar
Alimentation	100 - 240 V / option 12V ou 24VDC
Connexion	Capteur : filetage G1/4
Classe de protection	IP64
Température de service	+5° C à +45° C

Plage de surveillance	
Humidité	5 – 50 mg/m ³
Pression	150 - 350 bar

Système de surveillance de l'air respirable Puracon

Puracon Stationnaire PRO CO/CO₂

Le Nouveau Puracon Stationnaire PRO CO/CO₂ est la solution professionnelle pour la surveillance continue de l'humidité + CO + CO₂ pendant le processus de remplissage d'air respirable.

Le système Stationnaire permet de surveiller toutes les valeurs requises de la qualité de l'air respirable conformément à la norme EN 12021 et apporte une nouvelle sécurité dans le domaine de la surveillance de l'air respirable.

Le Puracon Stationnaire PRO CO/CO₂ est connecté à la ligne haute pression après le filtre à air respirable et peut également être facilement installé ultérieurement sur des compresseurs d'air respirable déjà existants.

Les valeurs déterminées sont clairement affichées sur l'écran LCD éclairé et si au moins une valeur limite dans l'air respirable est dépassée, la LED d'alarme rouge s'allume vivement et le compresseur peut être arrêté automatiquement avec le relais d'arrêt installé. Cela garantit un remplissage conforme à la loi de la respiration.

Spécifications

- » Coffret électrique pour montage mural
- » Grand afficheur LCD Ø = 96 mm
- » Cordon d'alimentation (longueur 1,2 m) avec prise CE 230 V AC
- » Affichage LCD numérique en ppm%, mg/m³ et bar
- » Compensation pression / température
- » Voyant d'alarme rouge
- » Voyant de fonctionnement verte
- » Réducteur de pression avec papillon des gaz
- » Régulateur de débit de gaz
- » Max. pression : 350 bar (420 bar en option)
- » Y compris ligne d'humidification
- » Arrêter le relais

Options

- » Affichage à distance supplémentaire incl. câble
- » Version 420 bars



Données techniques

Données techniques	Stationnaire PRO CO/CO ₂
Pression de service	350 bar (Option 420 bar)
Alimentation	100 - 240 V
Connexion	Entrée: 8L / Sortie: 8L
Classe de protection	IP 54
Température de service	+5°C à +45°C
Dimensions	300 x 400 x 155 mm

Plage de surveillance	
Humidité	5 – 120 mg/m ³
CO	0 - 30 ppm
CO ₂	0 - 3000 ppm
Pression	max. 350 bar

Système de surveillance de l'air respirable Puracon

Puracon Premium

Le développement ultérieur du Puracon Premium offre une surveillance professionnelle de la qualité de l'air respirable pendant les opérations de remplissage.

Conformément à la norme EN 12021, tous les composants pertinents de l'air comprimé respirable tels que l'humidité, le CO, le CO₂, l'O₂ et les COV sont surveillés pour la sécurité du gestionnaire du système. Les valeurs mesurées peuvent être appelées dans le monde entier sur des appareils Windows et permettent d'enregistrer 32 000 unités de données par seconde, minute, heure ou jour en temps réel. La maintenance à distance indépendante de l'emplacement, les réglages, ainsi que la représentation graphique de toutes les lectures d'admission et de gaz comprimé sont disponibles en permanence. Les données seront enregistrées sur l'appareil, peuvent être téléchargées via USB et d'autres supports de stockage ou peuvent être envoyées directement par e-mail. La carte de circuit imprimé du capteur peut être facilement calibrée en échangeant.

Spécifications

- » Boîtier de commande mural
- » Mini-PC avec affichage et stockage de toutes les données pertinentes
- » Affichage des valeurs mesurées en ppm, %, mg/m³, bar et °C
- » Compensation pression/température
- » LED de fonctionnement verte / LED d'alarme rouge
- » Réducteur de pression, y compris la soupape d'étranglement
- » Sortie de signal pour l'arrêt du compresseur
- » Fonction de rinçage pour éjecter l'air non standard lors du démarrage du compresseur
- » Unité de ventilation intégrée
- » Langues: Allemand / Anglais / Français / Italien / Espagnol / Chinois / Néerlandais

Fonctions

- » Maintenance à distance / réglages par L&W après approbation
- » Accès à distance via Bluetooth, WIFI ou avec un logiciel externe
- » Représentation graphique des relevés de gaz (stockage de 32 000 unités de données, mise à jour de l'affichage par seconde, min, h ou j librement sélectionnable)
- » Sauvegardes de données via USB ou par e-mail
- » Affichage du temps de remplissage [min]
- » Affichages de pression et de température
- » Affichage des certificats, instructions et approbations
- » Diffusion de l'affichage sur des appareils TV par exemple (jusqu'à 50 pouces)
- » Logiciel Puracon supplémentaire pour l'affichage des données disponible en option



Données techniques

Données techniques	Puracon Premium
Pression de service	350 bar (Option 420 bar)
Alimentation	100 - 240 V
Connection	Entrée: 8L / Sortie: 8L
Classe de protection	IP 54
Température de service	+5°C à +45°C
Dimensions	400 x 500 x 200 mm

Plage de surveillance	
Humidité	5 – 120 mg/m ³
CO	0 - 30 ppm
CO ₂	0 - 3000 ppm
O ₂	0 - 30 %
VOC	0,05 - 0,5 mg/m ³
Pression	max. 350 bar

* COV = (composés organiques volatils) Capteur de vapeurs d'huile et autres pollutions de l'air telles que Hydrogène H, Hydrosulfure H₂S, Ammonium NH₄, Ethanol C₂H₆O, Toluène C₇H₈.

Sécheur frigorifique LW Air Cooler +3 °C

La capacité et la durée de vie des filtres, un thème important avec des implications financières pour les applications industrielles où la maîtrise des coûts est vitale. La durée de vie d'un filtre est fortement influencée par la température. Exemple : LW 450 E à une température de sortie de +20 °C a une durée de vie du filtre d'env. 33h, à +35°C ce temps est réduit à seulement 11h !

Si le gaz est refroidi après l'étape de compression finale, par ex. de 35 °C à 3 °C, la durée de vie de la cartouche filtrante peut être prolongée plusieurs fois.

Les refroidisseurs sont disponibles en tant qu'unités indépendantes avec séparateurs d'eau, vidange automatique de la condensation avec minuterie et silencieux, ou en tant qu'économiques. Refroidisseur d'air LW BASIC pour le raccordement à un compresseur avec séparateur huile/eau à l'étage final et vidange.

Les sécheurs frigorifiques L&W (refroidisseurs d'air) peuvent être rentabilisés en 1 saison en économisant sur les coûts des cartouches filtrantes. Pour surveiller l'état exact du filtre, nous recommandons le contrôleur d'humidité L&W Puracon.

Spécifications

- » Prêt à être connecté à un drain de condensation automatique à faible bruit (version de base sans évacuation automatique des condensats)
- » Affichage numérique de la température en °C
- » Boîtier en acier peint (RAL 6026)
- » Câble d'alimentation pour raccordement 230 V~ 50 Hz incl. Prise CE (versions 60 Hz disponibles sur demande)

Les Sécheurs AIR COOLER sont disponibles en 2 plages de pression :

Version standard jusqu'à 350 bar, versions de base jusqu'à max. 420 bars.
Toutes les unités jusqu'à 2850 litres/min conviennent au montage mural.

Les unités sont sans entretien avec des fluides frigorigènes sans CFC respectueux de l'environnement.



LW AC 450-900

Données techniques

Modèle	Débit max [m³/h] / [l/min]	Pression de service (option) [bar]	Débit de ventilation requis [m³/h]	Conso électrique [kw]	Fréquence [Hz]	Fluide	P x L x H [mm]	Poids [kg]
LW AC 450 Basic	27 / 450	250 - 350 (420)	390	0,45	¹⁾ 50 und 60	R 134 a	500 x 250 x 805	42
LW AC 450 ACD	27 / 450	250 - 350 (420)	390	0,45	¹⁾ 50 und 60	R 134 a	500 x 250 x 805	52
LW AC 900 Basic	54 / 900	250 - 350 (420)	570	0,6	¹⁾ 50 und 60	R 134 a	500 x 250 x 805	44
LW AC 900 ACD	54 / 900	250 - 350 (420)	570	0,6	¹⁾ 50 und 60	R 134 a	500 x 250 x 805	54
LW AC 1350 Basic	81 / 1350	250 - 350 (420)	900	0,65	²⁾ 50 oder 60	R 404 a	500 x 430 x 845	63
LW AC 1350 ACD	81 / 1350	250 - 350 (420)	900	0,65	²⁾ 50 oder 60	R 404 a	500 x 430 x 845	73
LW AC 1950 Basic	117 / 1950	250 - 350 (420)	1140	0,7	²⁾ 50 oder 60	R 404 a	500 x 430 x 845	76
LW AC 1950 ACD	117 / 1950	250 - 350 (420)	1140	1,3	²⁾ 50 oder 60	R 404 a	500 x 430 x 845	96
LW AC 2850 Basic	171 / 2850	250 - 350 (420)	1700	1,5	²⁾ 50 oder 60	R 404 a	500 x 670 x 1300	135
LW AC 2850 ACD	171 / 2850	250 - 350 (420)	1700	1,5	²⁾ 50 oder 60	R 404 a	500 x 430 x 845	153

Autres capacités et pressions de service sur demande ¹⁾ Convient aux deux fréquences ²⁾ Veuillez indiquer la fréquence souhaitée ³⁾ ACD : Purge automatique

Panneaux de filtration (sur skid)

Pour la purification, le séchage et l'élimination de l'huile de l'air et des gaz.

Les boîtiers de filtre haute pression sont certifiés et homologués conformément à la réglementation en vigueur sur les récipients sous pression jusqu'à une pression de service maximale de 350 bar (5250 psi) et 420 bar (6200 psi).

L'assemblage est monté sur un panneau mural robuste et tuyauté prêt à être raccordé avec un Maintien de pression et clapet anti retour. Si nécessaire, l'entrée peut être sécurisée avec une soupape de sécurité.

Ces panneaux sont le choix préféré pour la filtration à distance du compresseur et sont idéaux pour les installations à compresseurs multiples, en particulier lors de l'utilisation d'un sécheur de réfrigération central ou pour la mise à niveau d'un système de filtration obsolète.

Les boîtiers de filtre sont disponibles dans les tailles 1,7, 2,3, 10 litres de volume. Des cartouches sont disponibles pour respirer de l'air, respirer de l'air avec un filtre CO/CO₂ supplémentaire, sécher, charbon actif, sécher au gaz naturel et plus encore.

Spécifications

- » Boîtier(s) de filtre en acier nickelé avec 1 robinet de vidange sur chaque panneau
- » Châssis et boîtier en acier, revêtement en poudre RAL 6026
- » Maintien de pression et clapet anti retour

Options

- » Soupape de sécurité
- » Surveillance du filtre Puracon
- » Div. cartouches filtrantes



Panneau 1 x 10 l
Sans maintien de pression



Panneau 2 x 2.3 l
incl. Maintien de pression

Données techniques

Modèle	Capacité à +20°C [m³]	Pression max [bar]	Raccordement		L x H x l [mm]	Poids [kg]
			Entrée	Sortie		
1 x 1,7 litre	900	350	8S	G1/4" femelle	270 x 570 x 180	27
2 x 1,7 litre	1800	350	8S	G1/4" femelle	430 x 570 x 180	44
3 x 1,7 litre	2700	350	8S	G1/4" femelle	560 x 570 x 180	61
1 x 2,3 litre	1200	350	8S	G1/4" femelle	270 x 815 x 180	32
2 x 2,3 litre	2400	350	8S	G1/4" femelle	430 x 815 x 180	54
3 x 2,3 litre	3600	350	8S	G1/4" femelle	560 x 815 x 180	76
1 x 2,3 litre	1200	420	8S	G1/4" femelle	270 x 815 x 180	38
2 x 2,3 litre	2400	420	8S	G1/4" femelle	430 x 815 x 180	67
3 x 2,3 litre	3600	420	8S	G1/4" femelle	560 x 815 x 180	95
1 x 10 litre	8400	350	G1/2" femelle	G1/2" femelle	460 x 1116 x 320	165
1 x 10 litre + 1 x 2,3 litre	9600	350	G1/2" femelle	G1/2" femelle	720 x 1116 x 320	180
2 x 10 litre	16800	350	G1/2" femelle	G1/2" femelle	700 x 1116 x 320	265
2 x 10 litre + 1 x 2,3 litre	18000	350	G1/2" femelle	G1/2" femelle	1000 x 1116 x 320	315

Bouteilles de stockage

Les réservoirs de stockage sont fréquemment utilisés pour fournir une capacité de remplissage supplémentaire pendant les périodes de pointe (avec ou sans panneaux de remplissage en cascade). Idéalement, la pression de stockage doit être supérieure à la pression de remplissage. Un système de contrôle entièrement automatique des compresseurs est recommandé (par exemple, Contrôle électronique par tablette (RTC)). L&W propose différents systèmes de stockage de conception modulaire, à partir d'un volume de stockage de 10 m³. Nos panneaux de remplissage en cascade sont disponibles pour un fonctionnement en une à quatre étapes. Dites-nous vos besoins et nous calculerons votre système individuel.

Spécifications

- » Réservoirs en acier stationnaire Test hydraulique de 10 ans, revêtement en poudre conformément à la norme EN 1089/3
- » Revêtement en poudre selon EN 1089/3
- » Peintures spéciales sur demande
- » Taille du réservoir de 50 litres
- » Pression de service : jusqu'à 350 bar
- » Pression de service : 200, 300, 420 et 500 bar sur demande
- » Boîtier en acier peint (RAL 6026)
- » Connecté selon les spécifications du client
- » Construction modulaire pour s'adapter aux extensions futures



Données techniques

Cylindres	Capacité [m ³]	P x H x L [mm]	Poids [kg]
350 bar storage / PH 525 bar			
1 x 50 l	17,5	250 x 1780 x 300	140
2 x 50 l	35	500 x 1780 x 300	240
3 x 50 l	52,5	750 x 1780 x 300	355
4 x 50 l	70	1000 x 1780 x 300	465
6 x 50 l	105	∅ 800 x 1950	660
6 x 50 l	105	745 x 464 x 1775	750

Gestion manuelle du stockage

Panneau de remplissage en cascade, connecté en amont du panneau de remplissage, une unité de commande manuelle pour un remplissage en 2, 3 ou 4 étapes.



Gestion du stockage en une étape

La vanne haute pression et le manomètre peuvent être installés comme contrôle de stockage dans chaque panneau de remplissage L&W.

Panneaux cascades

Pour un débordement étagé des ballons de stockage via le panneau de remplissage ou directement vers l'application. Ainsi, le stockage de gaz dans les bouteilles de stockage peut être utilisé plus efficacement. Cela permet de remplir beaucoup plus de bouteilles à la pression finale jusqu'à ce que le système de compresseur doive être démarré.

Spécifications

- » Boîtier en acier peint (RAL 6026)
- » 1-, 2-, 3- ou 4 étages
- » Entrée, vanne et manomètre pour chaque étage
- » Entrée du compresseur
- » Sortie vers le panneau de remplissage
- » Entièrement tuyauté



Données techniques

Référence	No of stages	P x L x H [mm]	Poids [kg]
002957	1	210 x 230 x 330	6,5
002935	2	390 x 230 x 330	10
002329	3	580 x 230 x 330	13
002816	4	780 x 230 x 330	16

Sélecteur de remplissage automatique (déverseur)

Les sélecteurs de remplissage automatique assurent toujours une interaction optimale entre le compresseur, le(s) cylindre(s) de stockage et le panneau de remplissage. Remplissage automatique via le réservoir (par exemple 300 bar) et le compresseur, si la pression du réservoir diminue jusqu'à la pression de remplissage requise. Après le remplissage, les bouteilles de stockage sont automatiquement remplies à la pression de stockage finale. Cela garantit une utilisation optimale et économique de l'unité.

Nous conseillons d'utiliser la condensation automatique et l'Arrêt automatique à pression finale au niveau du compresseur. Grâce à une fonction de changement entièrement automatique du dispositif de commutation automatique, il n'est pas nécessaire d'ouvrir et de fermer manuellement les vannes de verrouillage. Cela garantit des procédures de remplissage rapides et simples. Nos panneaux de remplissage en cascade sont disponibles en panneaux de gestion à 1, 2, 3 ou 4 étages. Dites-nous vos exigences de remplissage et nous calculerons rapidement votre système individuel.

Le sélecteur de remplissage automatique L&W est disponible en 3 versions :



Sélecteur de remplissage automatique à commande pneumatique

Pour les applications avec une pression de stockage de min. 300 bars et max. pression de remplissage de 225 bar.

300 x 270 x 100 mm, 3 kg

Sélecteur de remplissage automatique à commande pneumatique avec station de réduction de pression intégrée

Pour les applications avec une pression de stockage de min. 300 bars et max. pression de remplissage de 225 bars. La pression de sortie est réglée par le détendeur et est sécurisée par la soupape de sécurité aval.

550 x 350 x 150 mm, 9 kg



Sélecteur de remplissage automatique à commande électronique

Les points de commutation peuvent être réglés avec précision par le transducteur de pression électronique. Ce système doit être utilisé lorsque la pression de remplissage est proche de la pression de stockage, par ex. pression de stockage de 330 bar et pression de remplissage de 320 bar.

430 x 500 x 200 mm, 16 kg

Options

>> Signal de démarrage automatique pour le compresseur

Stations de réduction de pression

Idéal pour réduire en toute sécurité la pression de stockage jusqu'à la pression de remplissage requise. Les stations de réduction de pression sont disponibles pour différentes pressions d'entrée et de sortie et débits volumétriques.







Station de réduction de pression avec soupape de sécurité



Station de réduction de pression avec soupape de sécurité TÜV/CE

Réducteurs de pression

Différents réducteurs de pression sont disponibles pour différentes applications, voir tableau. Autres réducteurs de pression sur demande.

	Entrée	Sortie	Gaz	Référence
	100 - 420 bar 2 x 1/4" NPT filetage intérieur	27 - 300 bar 2 x 1/4" NPT filetage intérieur	Air, Gaz inerte	000566 Kit de réparation : 000565
	100 - 420 bar 1 x 1/4" NPT filetage extérieur	27 - 300 bar 1 x 1/4" NPT filetage intérieur	Air, Gaz inerte	001428 Kit de réparation : 001427
	0 - 200 bar G5/8" DIN 477 filetage extérieur	0 - 10 bar G1/4" filetage intérieur	Air, Azote	004323
	0 - 200 bar G5/8" DIN 477 filetage extérieur	0 - 20 bar G1/4" filetage intérieur	Air, Azote	000676
	0 - 300 bar G5/8" DIN 477 filetage extérieur	0 - 10 bar G1/4" filetage intérieur	Air, Azote	003602
	0 - 300 bar G5/8" DIN 477 filetage extérieur	0 - 50 bar G1/4" filetage intérieur	Air, Azote	003106
	0 - 6 bar 1 x 1/2" filetage intérieur	150 mbar - 6 bar 1 x 1/2" filetage intérieur	Air, Gaz inerte	001528

Rampes de gonflage

La large gamme de panneaux de remplissage L&W s'est imposée comme une référence de l'industrie pour une conception optimale avec une liste complète de fonctionnalités. La conception modulaire garantit que les stations-service peuvent être étendues pour s'adapter à vos besoins futurs. Les panneaux sont disponibles avec une pression de remplissage de 200, 232 ou 300 bars (3000/4500 psi) ou en tant que panneaux de remplissage à double pression pour un remplissage simultané sans avoir à sélectionner la pression. Les vannes de remplissage à levier à purge automatique sont disponibles soit avec des tuyaux de remplissage et des raccords, soit avec des raccords de remplissage directs pour les bouteilles BA. Nous proposons une large gamme de raccords de remplissage.

Une caractéristique unique des panneaux L&W est la possibilité d'ouvrir le boîtier pour les travaux de maintenance, sans aucune déconnexion, une vérification des fuites peut être effectuée lorsque le panneau est ouvert.



Panneau 4 sorties - 2 x 200 bar, 2 x 300 bar avec flexibles et raccords anti-fouet DIN

Spécifications

- » Cadre en acier robuste, amovible pour un montage facile, revêtement en poudre RAL 6026
- » Boîtier en tôle d'acier peint par poudrage en RAL 6026
- » Passe-cloison 8 mm pour entrée d'air (interchangeable gauche/droite)
- » Prêt à être raccordé, équipé d'un tuyau en acier inoxydable de 8 mm
- » Télécommande Start/Stop avec témoin de fonctionnement (disponible pour différentes commandes de compresseur)
- » Grand manomètre Ø 100 mm pour chaque pression de remplissage
- » Vannes de remplissage à levier à purge automatique (ventilation à l'intérieur du boîtier pour réduire le bruit).
- » Vannes équipées de silencieux supplémentaires pour une réduction supplémentaire du bruit.
- » Flexibles de remplissage ou raccords BA directs selon votre cahier des charges
- » Grand(s) manomètre(s) Ø 100 mm
- » Vannes de remplissage à levier auto-ventilées
- » Panneaux pour double pression équipés

Rampes avec flexibles

- » Tuyaux HP 1000 mm avec raccords en acier inoxydable (tuyaux plus longs disponibles)
- » Option antk:oup de fouet des raccords de remplissage recommandée pour les raccords DIN ou NF

Rampes avec connexions directes

- » Raccordements BA directs pour bridage des vérins sur le panneau
- » Option antk:oup de fouet des raccords de remplissage recommandée pour les raccords DIN ou NF
- » Bouchons anti-poussière et supports pour connexions DIN

Rampes de gonflage

Options disponibles

- » Connexions de sécurité anti-fouet L&W pour connexions DIN/NF
- » Entrée/sortie de stockage avec vanne à volant et manomètre
- » Réducteur de pression et soupape de sécurité à l'entrée pour 300 bar de stockage et seulement 200 bar de remplissage
- » Sortie de cloison de 8 mm pour panneaux de remplissage supplémentaires (système modulaire)
- » Produits sur mesure sur demande



Rampe 6 sorties - 2x200, 4x300 bar direct BA connections

Rampes inox

Idéal pour les installations en milieu marin (emplacements de plage, vie à bord de bateaux, etc.) où la corrosion est un gros problème. Les panneaux en acier inoxydable ont les mêmes caractéristiques que les panneaux de remplissage standard, sauf qu'ils sont entièrement équipés d'un boîtier et de raccords en acier inoxydable.



Données techniques

1 Pression	L x P x H [mm]	Poids [kg]
1-point	210 x 230 x 330	6,5
2-point	390 x 230 x 330	9,0
3-point	580 x 230 x 330	12
4-point	800 x 230 x 330	15
6-point	1180 x 230 x 330	20
8-point	1560 x 230 x 330	25
9-point	1760 x 230 x 330	28
10-point	1950 x 230 x 330	31

2 pressions	L x P x H [mm]	Poids [kg]	Configurations
2-point	580 x 230 x 330	13	1+1
3-point	800 x 230 x 330	16	1+2, 2+1
4-point	800 x 230 x 330	18	1+3, 2+2, 3+1
6-point	1180 x 230 x 330	23	1+5, 2+4, 3+3, 4+2, 5+1
8-point	1560 x 230 x 330	28	1+7, 2+6, 3+5, 4+4, 5+3, 6+2, 7+1
9-point	1760 x 230 x 330	31	1+8, 2+7, 3+6, 4+5, 5+4, 6+3, 7+2, 8+1

Rampe de gonflage sécurisée – Version S



2 Réservoirs - Armoire de REMPLISSAGE DE SECURITE
pour Simple Pression



4 blocs – rampe sécurisée double pression
2 x 200 et 2 x 300 bar



2 blocs – Rampe sécurisée avec réduction de pression intégré

Rampe de gonflage sécurisée – Version S

Protégez-vous, vos employés et vos clients contre le risque d'explosion de bouteilles.

Avec l'armoire de remplissage de sécurité L&W, le processus de remplissage est totalement sûr et sans danger.

La peur des bouteilles vétustes ou défectueuses a déjà mis en place dans de nombreux pays une provision pour l'explosion en conséquence.

L'armoire de remplissage de sécurité L&W est l'alternative abordable à une trémie antidéflagrante. En cas d'explosion d'une bouteille, notre solide armure en acier vous protège contre les éclats d'obus mortels.

L&W propose des armoires basées sur la taille des réservoirs en versions S (petit) et L (grand).

La gamme standard est conçue pour les réservoirs d'un diamètre de 255 mm et d'une longueur maximale de 880 mm. Les armoires sont approuvées par l'organisation américaine UL.

Spécifications

- » Max. Pression d'entrée 330 bar (en option 350 et 420 bar)
- » Limiteur de débit réglable
- » Manomètre de pression d'entrée et de gonflage 0-400 bar Ø 63 mm
- » Self-venting lever filling valves for each outlet
- » Interrupteur d'arrêt d'urgence
- » Solénoïde haute pression / 230 V
- » La porte de sécurité et la barre de verrouillage sont contrôlées par un interrupteur de position
- » Boutons Start / Stop

Options

- » Connexions de sécurité anti-fouet L&W pour connexions DIN/NF
- » Entrée séparée pour stockage avec vanne rotative + manomètre
- » Régulation de la pression d'entrée + soupape de sécurité jusqu'à 420 bar
- » Raccord passe cloison de 8 mm pour panneaux de remplissage supplémentaires (système modulaire)
- » Système de filtre à l'entrée (1,7 l ou 2,3 l)



2 blocs – RAMPE SÉCURISÉE pour simple pression - vue intérieure

Données techniques

Référence	Taille	Nombre de sorties + pressions	L x P x H [mm]	Diamètre max des cylindres [mm]
Version S - Simple pression / 200 ou 300 bar				
004565	2 Blocs	2 x 200 bar ou 2 x 300 bar	780 x 535 x 1640	255
	3 Blocs	3 x 200 bar ou 3 x 300 bar	780 x 535 x 1640	170
010141	4 Blocs	4 x 200 bar ou 4 x 300 bar	780 x 535 x 1640	140
008631	5 Blocs	5 x 200 bar ou 5 x 300 bar	780 x 535 x 1640	138
Version S – Double pression / 200 et 300 bar				
	2 Blocs	Configuration au besoin	780 x 535 x 1790	255
004567	2 Blocs	2 x 200 bar et 2 x 300 bar	780 x 535 x 1790	255
	3 Blocs	Configuration au besoin	780 x 535 x 1790	170
	4 Blocs	Configuration au besoin	780 x 535 x 1790	140
008677	5 Blocs	Configuration au besoin	780 x 535 x 1790	163

Rampe de gonflage sécurisée – Version L



3 Réservoirs - Armoire de REMPLISSAGE DE SECURITE pour Double Pression



3 blocs – RAMPE SÉCURISÉE pour double pression avec 3 x 200 bar et 3 x 300 bar

Rampe de gonflage sécurisée – Version L

La version L de la boîte de remplissage de sécurité L&W permet de remplir plusieurs réservoirs de grand diamètre en même temps. Notre gamme standard propose de remplir des réservoirs d'air respirable d'un diamètre maximum jusqu'à 255 mm et d'une hauteur maximale de 880 mm. Les armoires sont également approuvées par l'organisation américaine UL.

Spécifications

- » Max. Pression d'entrée 330 bar (en option 350 et 420 bar)
- » Limiteur de débit réglable
- » Manomètre de pression d'entrée et de gonflage 0-400 bar Ø 63 mm
- » Vannes à levier auto-ventilées pour chaque sortie
- » Interrupteur d'arrêt d'urgence
- » Solénoïde haute pression / 230 V
- » La porte de sécurité et la barre de verrouillage sont contrôlées par un interrupteur de position
- » Boutons Start / Stop

Options

- » Connexions de sécurité anti-fouet L&W pour connexions DIN/NF
- » Entrée séparée pour stockage avec vanne rotative + manomètre
- » Régulation de la pression d'entrée + soupape de sécurité jusqu'à 420 bar
- » Raccord passe cloison de 8 mm pour panneaux de remplissage supplémentaires (système modulaire)
- » Système de filtre à l'entrée (1,7 l ou 2,3 l)

Données techniques

Référence	Taille	Nombre de sorties + pressions	L x P x H [mm]	Diamètre max des cylindres [mm]
Version L - Simple pression / 200 ou 300 bar				
004566	3 Blocs	3 x 200 bar ou 3 x 300 bar	1050 x 535 x 1640	255
010890	4 Blocs	4 x 200 bar ou 4 x 300 bar	1050 x 535 x 1640	216
010447	5 Blocs	5 x 200 bar ou 5 x 300 bar	1050 x 535 x 1640	182
010336	6 Blocs	6 x 200 bar ou 6 x 300 bar	1050 x 535 x 1640	174
008678	7 Blocs	7 x 200 bar ou 7 x 300 bar	1050 x 535 x 1640	163
Version L – Double pression / 200 et 300 bar				
	3 Blocs	Configuration au besoin	1050 x 535 x 1790	255
004568	3 Blocs	3 x 200 bar et 3 x 300 bar	1050 x 535 x 1790	255
011501	4 Blocs	Configuration au besoin	1050 x 535 x 1790	216
010999	5 Blocs	Configuration au besoin	1050 x 535 x 1790	182
010393	6 Blocs	Configuration au besoin	1050 x 535 x 1790	174
008679	7 Blocs	Configuration au besoin	1050 x 535 x 1790	168

Nitrox / Trimix

Le nitrox ou AEN (air enrichi nitrox) est une alternative largement acceptée à la plongée à l'air et offre divers avantages. Trimix est un terme désignant les mélanges gazeux contenant de l'hélium pour la plongée profonde.

L&W propose deux alternatives pour les stations-service Nitrox.

Les panneaux de mélange à pression partielle nécessitent une alimentation en oxygène de qualité médicale et contrôlent en toute sécurité le débit d'oxygène avec de l'air compatible avec l'oxygène (OCA) dans une bouteille de plongée propre à l'oxygène. Les panneaux ont l'avantage d'un faible investissement et d'une consommation d'énergie nulle et constituent l'investissement idéal pour les stations-service Nitrox qui disposent d'un approvisionnement fiable en oxygène avec des besoins de remplissage faibles ou modérés. Les panneaux de mélange peuvent également être utilisés pour mélanger des mélanges Trimix dans des bouteilles de plongée.

Malgré l'investissement plus élevé et la consommation d'énergie plus élevée, les générateurs de nitrox à membrane sont le choix indispensable pour les stations-service où il n'y a pas d'approvisionnement fiable en oxygène. Cette méthode de génération et de remplissage de nitrox est idéale pour les centres de plongée à grand volume où le fonctionnement de la membrane en conjonction avec un compresseur haute pression approprié est simple et rapide.

L&W ne peut pas approuver l'utilisation de systèmes de mélange continu en raison du risque potentiel de mélanges contenant plus de 40 % d'oxygène entrant dans le compresseur haute pression.

Analyseur Oxygène Alpha 1

Analyseur d'oxygène portable idéal pour analyser la teneur en oxygène dans n'importe quel endroit.

Le boîtier métallique robuste qui comprend le capteur d'oxygène et l'étanche à l'eau

(IP65) font de cet analyseur un premier choix pour les écoles de plongée, les instructeurs et les plongeurs. L'Alpha 1 est standard avec le panneau pro et les panneaux Mixmaster et disponible en option avec le panneau classique.

Spécifications

- » Boîtier en métal coulé scellé avec des joints en caoutchouc, protection IP65
- » Grand oeillet en acier inoxydable pour longe/crochet
- » Calibrage fin avec volant, calibrage secondaire à l'intérieur
- » Pile 9 V remplaçable par l'utilisateur
(l'affichage s'éteint pour indiquer que la pile doit être changée)
- » Entrée du capteur scellée avec bouchon à vis et joint torique pour la protection de l'eau et la durée de vie du capteur
- » Capteur remplaçable par l'utilisateur, durée de vie prévue env. 3 années
- » Plage de mesure 1-100% oxygène
- » 0,1 % de précision



Panneau de mélange Gaz

En utilisant la méthode de pression partielle, Nitrox et/ou Trimix peuvent être mélangés et remplis en toute sécurité, facilement et avec précision à l'aide de nos panneaux de remplissage Pro ou Classic. Les panneaux sont testés et certifiés pour un mélange à 100 % d'oxygène et/ou d'hélium pour tous vos besoins en gaz respiratoire. La disposition pratique des vannes et des manomètres facilite l'apprentissage et l'utilisation. Pour de l'air compatible avec l'oxygène pur (OCA), nous vous recommandons d'utiliser le contrôleur d'air Puracon et/ou un filtre supplémentaire monté sur le panneau.

Panneaux muraux pour un mélange de gaz à pression partielle sûr et facile. Toutes les arrivées de gaz sont équipées de vannes d'isolement, de clapets anti-retours et de limiteurs de débit. La pression de gaz oxygène/hélium peut être lue sur des manomètres individuels sans qu'il soit nécessaire d'ouvrir les vannes, ce qui rend la cascade de gaz efficace, simple et rapide. La conception des panneaux a été approuvée par les autorités allemandes strictes TÜV comme étant adaptées à une utilisation dans les applications Nitrox, Trimix et Heliox. Les panneaux ont un couvercle arrière amovible qui rend le montage mural très simple et sont revêtus de poudre en RAL 6026. Toutes les tuyauteries et les connexions sont en acier inoxydable offrant des années de service sans problème et un débit de gaz sûr. Les vannes sont de qualité industrielle.

Spécifications Panneau Nitrox Classic

- » 2 entrées pour oxygène/hélium avec manomètres, raccords de tuyau de 6 mm
- » 1 entrée pour OCA, raccord tuyau 8 mm
- » 1 sortie pour gaz ventilé, raccord tuyau 6 mm
- » Manomètre principal Ø 160 mm classe 1.0, 0-250 bar par pas de 2 bar
- » Boîtier pour analyseur/capteur d'oxygène, le gaz est réduit en pression et en débit
- » 1 tuyau de remplissage avec raccord bouteille au choix
- » Jusqu'à 3 tuyaux de remplissage supplémentaires peuvent être installés



Spécification Panneau Nitrox Pro

- » 3 entrées pour oxygène/hélium avec manomètres, raccord tuyau 6 mm
- » Analyseur d'oxygène Alpha 1
- » 1 entrée pour OCA avec manomètre, raccord tuyau 8 mm
- » 1 sortie pour gaz ventilé, raccord tuyau 6 mm
- » Manomètre principal Ø 160 mm classe 1.0, 0-250 bar par pas de 2 bar
- » Analyseur d'oxygène Alpha 1
- » 1 tuyau de remplissage avec raccord bouteille au choix
- » Jusqu'à 2 tuyaux de remplissage supplémentaires peuvent être installés



Options

- » Filtre de purification d'entrée
- » Flexible(s) de remplissage supplémentaire(s)
- » Analyseur Alpha 1 (pour Nitrox Classic)
- » Analyseur Hélium/Oxygène

Données techniques

	L x H x P [mm]	Poids [kg]	Pression max d'entrée air [bar]	Pression max d'entrée Oxygène/Hélium [bar]
Nitrox Classic	710 x 480 x 220	29	200	200
Nitrox Pro	810 x 580 x 220	38	200	200

Système de Membrane Nitrox

La membrane Nitrox doit être alimentée en air propre basse pression, celui-ci pouvant provenir soit d'un stockage d'air respirable haute pression (en combinaison avec un Mixmaster HP) soit d'un compresseur d'air basse pression avec une excellente purification en amont de la membrane (en combinaison avec un disque Mixmaster). Les systèmes Mixmaster diffèrent légèrement dans leur étendue de livraison.

Mixmaster HP

Disponible en 2 versions, grande et petite. Les panneaux Mixmaster HP ont une entrée d'air respirable HP avec vanne d'isolement et réducteur de pression qui réduit en toute sécurité l'alimentation HP jusqu'à la pression d'entrée BP souhaitée. La version HP dispose d'un grand filtre pour la climatisation afin de s'assurer que la membrane est alimentée en air exempt d'huile, ce qui réduit le risque de contamination de la membrane.

La solution HP a l'avantage d'utiliser de l'air respirable pur pour alimenter la membrane, ce qui réduit le risque de contamination de la membrane. Les coûts d'investissement sont inférieurs à une solution LP, mais les coûts de fonctionnement sont plus élevés. Les compresseurs 2 HP offrent la solution idéale avec redondance pour les centres de plongée professionnels. Si seulement 1 compresseur HP est disponible, un stockage de plus grande capacité sera nécessaire.

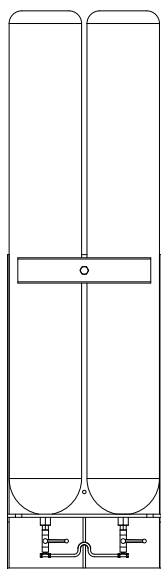

Rack de stockage HP



Détendeur, membrane, analyseur & réservoir

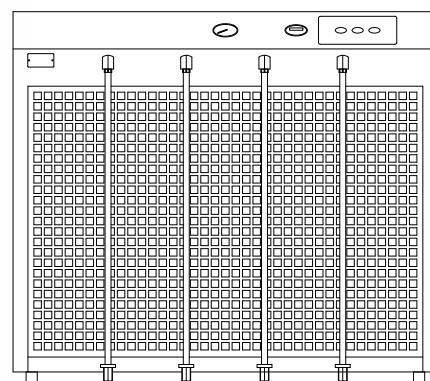

Compresseur HP (Gaz inerte en entrée) et flexibles

Données techniques

Données Techniques - Mixmaster HP

Pression max [bar]	50 > 350 bar (G1/4" femelle)
Pression d'entrée BP Membrane [bar]	4 > 11 (soupape 11,5 bar)
Sortie vers compresseur (air/nitrox)	G1" femelle
Entrée d'air (pour les opérations de remplissage d'air):	G1" femelle
Dimensions L x H x P [mm]	650 x 1150 x 300
Poids [kg]	75

Système de Membrane Nitrox

Les systèmes à membrane Nitrox sont basés sur un « filtre » semi-perméable spécial appelé membrane. La membrane est alimentée en air très propre à basse pression. L'air est séparé entre l'oxygène et l'azote à l'intérieur de la membrane, laissant un pourcentage plus élevé d'oxygène (> 28 - 40%) dans le gaz qui sort des côtés de la membrane, et un pourcentage plus élevé d'azote (> 90 - 99%) sortant du haut de la membrane. La capacité de la membrane est la quantité de nitrox produite. Celui-ci est ensuite compressé dans un compresseur HP adapté, la quantité de nitrox doit être supérieure au débit du compresseur HP en raison d'une certaine perte au sein du compresseur HP.

La membrane a donc un degré de déchet (l'azote) de sorte que la quantité d'air entrant dans la membrane est considérablement plus élevée que le nitrox sortant de la membrane. Ce besoin en air est le facteur le plus important lors du dimensionnement du stockage haute pression ou du compresseur basse pression qui alimente la membrane et augmente considérablement avec une augmentation du pourcentage d'oxygène du nitrox. Les membranes L&W sont disponibles en deux tailles S & L. Les membranes L peuvent également être montées en parallèle pour produire des quantités encore plus importantes de nitrox si nécessaire (> 800 litres/min).

Données Techniques membrane taille S

Pression d'entrée	Oxygène %						
	28%	30%	32%	34%	36%	38%	40%
Données Techniques - Capacité de sortie de la membrane S (litre/min) à +20°C							
4 bar	128	131	134	137	140	143	-
5 bar	163	167	170	174	178	181	185
6 bar	199	203	207	212	216	221	225
7 bar	235	240	246	251	256	261	267
8 bar	273	279	285	291	297	303	309
9 bar	311	318	325	332	339	346	353
10 bar	351	358	366	374	382	390	397
11 bar	391	400	408	417	426	435	443
Données Techniques - Besoin en entrée d'air de la membrane S (litre/min) à +20°C							
4 bar	177	206	242	299	392	557	-
5 bar	225	256	296	357	444	580	998
6 bar	274	311	361	417	526	662	991
7 bar	324	368	427	494	597	745	1066
8 bar	376	426	495	573	692	864	1190
9 bar	429	487	565	654	793	985	1340
10 bar	484	550	627	741	897	1130	1569
11 bar	543	615	715	830	1022	1304	1869

















Ces données sont basées sur une température d'entrée d'air de la membrane de +20°C. Températures en dessous de +20°C augmentent la sélectivité de la membrane et la capacité et le besoin en air est réduit, les températures supérieures à +20°C augmentent la perméabilité de la membrane et la capacité et le besoin d'admission d'air augmente.

Données Techniques membrane taille L

Pression d'entrée	Oxygène %						
	28%	30%	32%	34%	36%	38%	40%
Données Techniques - Capacité de sortie de la membrane L (litre/min) à +20°C							
4 bar	250	256	262	268	274	280	-
5 bar	318	325	333	341	348	356	364
6 bar	387	396	406	415	425	434	443
7 bar	458	470	481	492	503	514	515
8 bar	532	545	558	571	584	596	609
9 bar	607	622	637	652	666	681	696
10 bar	685	701	718	735	751	768	784
11 bar	764	783	801	820	838	857	875
Données Techniques - Besoin en entrée d'air de la membrane L (litre/min) à +20°C							
4 bar	345	401	472	585	768	1093	-
5 bar	438	500	579	698	871	1139	1964
6 bar	534	608	706	818	1027	1302	1950
7 bar	633	718	836	969	1172	1465	2101
8 bar	734	833	970	1124	1360	1700	2346
9 bar	838	952	1108	1284	1559	1941	2644
10 bar	945	1076	1249	1455	1765	2227	3097
11 bar	1062	1204	1402	1632	2012	2571	3691

Connexions de remplissage

Raccords de remplissage pour SCBA et bouteilles de plongée conformément aux normes nationales/internationales.

	Gaz	Description	Pression de service max	M16x1.5 mm pour flexible HP / Vanne à levier	G1/4" pour tuyau d'oxygene	G1/4" pour vannes à levier (-2005)	M16 x 1,5 mm pour vannes croisées	8x2,5 mm pour le raccordement de la tuyauterie
	Air	DIN 477 200 bar	232 bar / 3400 psi	002299	1)	002297	002301	003131
	Air	DIN 477 200 bar anti fouet	232 bar / 3400 psi	002303	1)			
	Air	DIN 477 300 bar	300 bar / 4500 psi	002300		002298	002302	002305
	Air	DIN 477 300 bar anti fouet	300 bar / 4500 psi	002304				
	Air	DIN 477 300 bar 360° connexion pivotante	300 bar / 4500 psi	1)				
	Air	INT/Étrier pour la plongée	232 bar / 3400 psi	002306	1)		002307	
	Air	CGA 346	200 bar / 3000 psi	000706		000705	1)	
	Air	CGA 347	300 bar / 4000 psi	000704		000703	1)	
	Air	NF E 29-662	232 bar / 3400 psi	000695 ³⁾ 000276 ²⁾		001378 ³⁾ 000276 ²⁾	1)	
	Air	NF E 29-662 anti fouet	232 bar / 3400 psi	000701 ³⁾ 000276 ²⁾				
	Air	NF E 29-663	300 bar / 4500 psi	000698 ³⁾ 000277 ²⁾		001377 ³⁾ 000277 ²⁾	1)	
	Air	NF E 29-663 anti fouet	300 bar / 4500 psi	000702 ³⁾ 000277 ²⁾				
	Air	Spasciani	200 bar / 3000 psi	002251				
	Nitrox	Draeger M24 x 2.0 prEN144	200 bar / 3000 psi	001381				
	Nitrox	M26 x 2.0 - 250 bar	250 bar / 3675 psi	001688 ²⁾ 003657 ³⁾				
	Nitrox	M26 x 2.0 - 350 bar	350 bar / 5000 psi	001688 ²⁾ 000376 ³⁾				
	O ₂	G3/4" DIN 477	200 bar / 3000 psi	004295	001407			

1) Sur demande 2) Volant 3) Buse de remplissage

Vannes de chargement



	Référence	P max. & Application	Montage	Kit de réfection / Outils / silencieux
	Vanne de remplissage en croix sans manomètre			
	Yoke: 003686 DIN 200: 003684 DIN 300: 003685	350 bar Vanne de remplissage avec vis de purge séparée	Vanne de remplissage sans manomètre pour tuyau avec raccord tournant. (Connexion standard 8S)	Kit de réparation: 002294
	Vanne de remplissage en croix avec manomètre			
	Yoke: 003689 DIN 200: 003687 DIN 300: 003688	350 bar Vanne de remplissage avec vis de purge séparée	Soupape de remplissage avec manomètre pour tuyau avec raccord tournant. (Connexion standard 8S)	Kit de réparation: 002294
	Soupape de trop-plein avec purge			
	DIN 200: 009327 DIN 300: 009328	350 bar Soupape de trop-plein avec manomètre et avec évent pour le raccordement de deux bouteilles	Fil de connexion 009327: 2 x DIN 200 (5/8") Fil de connexion 009328: 2 x DIN 300 (5/8")	Kit de réparation: 002294
	Vanne à volant sans purge			
	001477	350 bar Vanne 2/1 voies standard, entrée et sortie G $\frac{1}{4}$ " pour l'ouverture des conduites de fermeture telles que les bouteilles de stockage	Pour panneaux avec diamètre d'alésage 33 mm	Siège inférieur: 000571 Tige de soupape supérieure et roulement : 000573
	Vanne à volant avec purge			
	001476	350 bar Vanne standard 2/1 voies, entrée et sortie G $\frac{1}{4}$ " auto-ventilation sur la ligne de sortie pour panneaux de remplissage	Pour panneaux avec diamètre d'alésage 33 mm	Siège inférieur: 000572 Tige de soupape supérieure et roulement : 000574 Kit Silencieux: 002896
	Vanne de remplissage à levier, avec purge			
	200 bar: 002449 300 bar: 002450	350 bar Vanne standard 2/1 voies, entrée G $\frac{1}{4}$ " et M16 x Sortie 1,5 mm auto-ventilée sur la ligne de sortie pour le remplissage des panneaux	Fixation du panneau à l'intérieur d'un profilé à 90° fixé par 4 vis, aérateurs à l'intérieur du panneau	Kit de réparation petit: 002451 Kit de réparation large: 002452 Outil spécial: 002453 Silencieux : 000580
	Vanne de remplissage à levier, avec purge (avant 2005)			
	Obsolète	350 bar Vanne standard 2/1 voies, entrée et sortie G $\frac{1}{4}$ " auto-ventilation sur la ligne de sortie pour panneaux de remplissage	Fixation du panneau à l'intérieur d'un profilé à 90° fixé par 4 vis, aérateurs à l'intérieur du panneau. (disponibilité limitée)	Kit de réparation: 000576 Outil spécial : 000575 Silencieux : 000580
	Vanne de remplissage à levier, avec purge			
	Obsolète	350 bar. Vanne standard 2/1 voies, entrée G $\frac{1}{4}$ " et sortie mâle M16 x 1,5 mm, auto-ventilation sur la ligne de sortie pour le remplissage des panneaux avec des flexibles	Montage sur panneau avec Silencieux trou Ø 23 mm intégré dans l'évent	Kit de réparation: 000576 Outil spécial 000575
	Vanne de remplissage à levier, avec purge			
	Obsolète	350 bar Vanne standard 2/1 voies, entrée G $\frac{1}{4}$ " et M16 x Sortie de 1,5 mm auto-ventilée sur la ligne de sortie pour le remplissage	Montage vertical sur panneau avec pince en U	Pince en U: 001826 Petit Kit de réparation: 001834 Grand Kit de réparation: 001836

Adaptateurs

	Référence	De	à	Matériau
	000684	DIN 200 bar G5/8" femelle	G1/4" femelle	Acier inox
	000683	DIN 300 bar G5/8" femelle	G1/4" femelle	Acier inox
	001496	DIN 200 bar G5/8" femelle	G1/4" femelle avec M22 x 1,5mm male	Acier inox
	001497	DIN 300 bar G5/8" femelle	G1/4" femelle avec M22 x 1,5mm male	Acier inox
	000685	DIN 200 bar G5/8" male	G1/4" femelle	Laiton
	000686	DIN 300 bar G5/8" male	G1/4" femelle	Laiton
	000214	DIN 200 bar G5/8" femelle	INT/Étrier Une connexion à pince	Laiton chromé
	001478	DIN 200 bar G5/8" Innengewinde (Pour connexions anti-fouet, ancienne version)	INT/Étrier Une connexion à pince	Laiton chromé
	001479	DIN 200 bar G5/8" Innengewinde (Pour connexions anti fouet, nouvelle version)	INT/Étrier	Laiton chromé
	002903	2 x DIN 300 bar G5/8" femelle	G1/4" femelle	Acier inox
	003096	W28,8 x 1/142 filetage conique DIN 477	G1/4" femelle	Laiton



Soupapes de sécurité

Des soupapes de sécurité sont disponibles pour différentes pressions, soit pour sécuriser la pression finale sur les compresseurs et les installations HP, soit pour éviter d'endommager les composants inter-étages ou basse/moyenne pression.

	Pression de tarage	Mount	Certification / Référence	
	100 - 350 bar 225 bar 330 bar Base for SV	Montage spécial Montage spécial 2 x G 1/4"	TÜV 000553 000556 000233	CE 001814 001816 000233
	100 - 350 bar 225 bar 330 bar Base for SV	G 3/8" G 3/8" 1 x G 3/8" 2 x G 1/4"	Non CE 000558 000560 000231	
	8 - 110 bar	G3/8"	Non CE	

Capteurs & Pressostats

Une large gamme de pressostats analogiques et de capteurs de pression électroniques est disponible pour des pressions comprises entre 0 et 600 bar.

	Réglage de la pression disponible	Référence	Montage	Utilisation
	0 - 10 bar 0 - 350 bar 0 - 600 bar	000636 000203 001512	G1/4" femelle	L'interrupteur s'ouvre à la pression réglée
	0 - 1,6 bar 0 - 6 bar 0 - 10 bar 0 - 60 bar 0 - 100 bar 0 - 400 bar	000635 004840 002141 002142 003888 002143	G1/4" male	Capteur électronique 14 - 30 V DC Entrée, 0 - 10 V DC Sortie

Cartouches de filtrations

Les cartouches filtrantes sont disponibles en différentes versions et pour différents gaz et applications

Applications

- » Séchage : Teneur en eau résiduelle
- » Élimination du CO
- » Élimination du CO₂
- » Élimination de l'huile/des odeurs : Teneur en huile résiduelle
- » Séchage et déshuilage pour l'hélium, l'azote, l'argon et le GNC



Référence (Ancienne réf.)	Ø / Longueur [mm]	Compresseur / Corps de filtre	Capacité [m³] à	
			20° C*	35° C*
Cartouche filtrante pour le séchage et l'élimination de l'huile selon EN12021 (durée de vie basée sur l'humidité résiduelle)				
000644	45 / 200	LW 100 E / E1 ECO / LW 100 E / E1 / LW 150 E MC	108	32
001375 (LW160/190154)	48 / 165	LW 160 E / E1 / LW 170 E Nautic	180	54
001374 (LW225/245154)	48 / 210	LW 200 E Nautic / LW 225 E	200	60
011174	62 / 213	LW 150 E MC (en option) / LW 200 E MC / LW 250 E MC	500	167
000002 (4508005)	62 / 355	LW 210/230/260/280/320 E / E II LW 210/230/260/280/320 ES / ES II LW 230/280/320/450/450 E III / 570 / 230/280/320/570 EII Compact LW 300 E + E III / LW 450 E + E III LW 300 ES II + ES III / LW 450 ES II + ES III LW 320 E Nautic / LW 320 E MC / LW 400 E MC 1,7l Corps de filtre	900	270
000003 (8022)	62 / 575	LW 300 ES / LW 450 ES LW 300 ES II + ES III (als Option) / LW 450 ES II + ES III (as option) LW 570 E + E II / LW 570 ES + ES II / LW 700 E II / LW 720 E / LW 1300 E 2,3l Corps de filtre	1200	360
Cartouche filtrante pour le séchage et l'élimination de l'huile selon EN12021 incl. Élimination du CO de petites quantités de gaz CO entrant (durée de vie basée sur l'humidité résiduelle)				
002309	45 / 200	LW 100 B ECO / LW 100 B	86	26
001463 (LW160/190154K)	48 / 165	LW 170 D Nautic / LW 190 B	150	45
001464 (LW225/154K)	48 / 210	LW 245 B	166	50
001459 (4508005K)	62 / 355	LW 300 D MC LW 320 B Nautic AL LW 320 B MC / LW 400 B MC LW 450 D Basic / LW 450 D 1,7l Corps de filtre	750	225
001461 (4508022K)	62 / 575	LW 570 D 2,3l Corps de filtre	1000	300

* Température du corps de filtre

Cartouches de filtrations

Référence	Contenu	Equipement	Capacité
Élimination du CO₂ ≤ 500 ppm			
010381	20 kg	Filtre CO ₂ L&W	80 h @ 1000 ppm

Référence (Ancienne réf.)	Ø / Longueur [mm]	Compresseur / Corps de filtre	Capacité
Elimination des huiles/odeurs < 0,1mg/m³ (applications azote/hélium/mixmaster)			
002310	45 / 200	LW 100 E, LW 100 E1, LW 100 B	1)
001466 (4508005B)	62 / 355	Cartouche de charbon actif pour Corps de filtre 1,7 litre	
001467 (3790)	62 / 575	Cartouche de charbon actif pour Corps de filtre 2,3 litres	
Séchage air / gaz inerte uniquement < 15 mg/m³			
002311	45 / 200	LW 100 E, LW 100 E1, LW 100 B	1)
001460	62 / 355	Cartouche de séchage Tamis moléculaire pour Corps de filtre 1,7 litre	
001462 (8022A)	62 / 355	Cartouche de séchage Tamis moléculaire pour Corps de filtre 2,3 litres	
Filtre GNC (séchage et déshuilage)			
001468 (8070)	62 / 355	Cartouche de séchage Tamis moléculaire pour Corps de filtre 2,3 litres	1)

1) La capacité dépend de la qualité d'entrée du gaz et des conditions de fonctionnement, se référer au manuel d'instructions

Huile

Nous nous sommes donnés beaucoup de mal pour tester diverses compositions d'huile pour nos compresseurs. La faible accumulation de carbone et les excellentes propriétés de lubrification ont été primordiales dans le développement de notre huile pour compresseur.

Type d'huile	Référence (ancienne)	Qté
Entièrement synthétique pour compresseurs d'air respirable HP	000001 (4509001)	1 l
Huile moteur minérale pour moteurs à combustion	000004 (4509003)	500 ml



Filtre à air

Le filtre d'entrée est essentiel pour la durée de vie du compresseur ; il évite que les particules de saleté n'endommagent les soupapes, les pistons et les alésages des cylindres. Des filtres pour différentes tailles de compresseurs sont disponibles.

Référence filtre à air (ancienne réf.)	Compresseur
001708	LW 100 / ab 2009: LW 200/225/245 LW 150/200/250 E MC
000119 (LW160/190123)	LW 160/170/190/ jusque 2009: LW 200/225/245
000170 (4507017)	LW 210/230/260/280/300/450/570/720
002662 (1820)	LW 1300



Kits de maintenance

Les kits d'entretien contiennent toutes les pièces nécessaires pour l'intervalle d'entretien conformément aux exigences d'usine.

L'utilisation des kits de service L&W garantit que toutes les pièces requises sont commandées et remplacées et vous donne l'assurance que toutes les pièces sont incluses dans votre commande. Les kits de service comprennent, selon le modèle et les pièces d'intervalle telles que les joints toriques, le filtre fritté, le filtre d'admission, les silencieux, la soupape d'entrée et de sortie, les joints de soupape et l'huile de compresseur. **Remarque : les kits d'entretien n'incluent pas la courroie trapézoïdale.**

Compresseurs mobiles

Compresseur	Référence / Heures de fonctionnement	
	500 h	1000 h
LW 100 E ECO / E1 ECO et LW 100 E / E1	006709	003604
LW 100 B ECO et LW 100 B	006712	006713
LW 160 E	006766	003963
LW 170 E / D	006883	006884
LW 190 B	006766	003963
LW 200 E Nautic (jusque 2008/ à partir de 2009)	006883 / 007947	006884 / 007949
LW 225 E (jusque 2008/ à partir de 2009)	006766 / 006771	003963 / 006629
LW 245 B (jusque 2008/ à partir de 2009)	006766 / 006771	003963 / 006629

Série MC

Compresseur	Référence / Heures de fonctionnement		
	1000 h	2000 h	4000 h
LW 150 E MC / LW 200 E MC / LW 250 E MC	011169	011170	-
LW 300 D MC	009250	009260	009261
LW 320 B MC	009250	009260	009261
LW 320 E MC	009250	009260	009261
LW 400 B MC	009250	009260	009261
LW 400 E MC	009250	009260	009261

Compresseurs Compact

Compresseur	Référence / Heures de fonctionnement		
	1000 h	2000 h	4000 h
LW 230 E Compact (sans purge / avec purge)	011061 / 004970	011062 / 003920	-
LW 280 E Compact (sans purge / avec purge)	011061 / 004970	011062 / 003920	-
LW 320 E Compact (sans purge / avec purge)	011061 / 004970	011062 / 003920	-
LW 450 E Compact jusque 06/2016 (sans purge / avec purge)	011070 / 003841	-	011071 / 003834
LW 450 E Compact ab 07/2016 (avec Purge automatique des condensats)	003841	-	009677
LW 450 E III Compact (sans purge / avec purge PRO)	011219 / 009718	-	011220 / 010444
LW 570 E II Compact jusque 09/2017 (sans purge / avec purge)	010104 / 010013	010105 / 010014	010106 / 010015
LW 570 E II Compact ab 10/2017 (sans purge / avec purge PRO)	010104 / 010013	010431 / 010429	010357 / 010355

Kits de maintenance

Compresseurs Stationnaires

Compresseur	Référence / Heures de fonctionnement		
	1000 h	2000 h	4000 h
LW 230 E	004970	003920	-
LW 280 E	004970	003920	-
LW 300 E	003841	-	003834
LW 300 E III (jusque 09/2017 / à partir de 10/2017)	009718 / 009718	-	009719 / 010444
LW 320 E	004970	003920	-
LW 320 E AL Nautic (sans purge / avec purge)	011061 / 004970	011062 / 003920	-
LW 320 B AL Nautic (sans purge / avec purge)	011061 / 004970	011062 / 003920	-
LW 450 E (jusque 06/2016 / à partir de 07/2016)	003841 / 003841	-	003834 / 009677
LW 450 E III (jusque 09/2017 / à partir de 10/2017)	009718 / 009718	-	009719 / 010444
LW 450 D Basic	011070	-	011071
LW 450 D (jusque 06/2016 / à partir de 07/2016)	003841 / 003841	-	003834 / 009677
LW 570 E	005166	002272	004029
LW 570 E II (jusque 09/2017 / à partir de 10/2017)	010013 / 010013	010014 / 010429	010015 / 010355
LW 570 D	005166	002272	004029
LW 720 E	Veuillez indiquer le numéro de série et la vitesse du moteur.		
LW 1300 E	Veuillez indiquer le numéro de série et la vitesse du moteur.		

Compresseurs Silencieux

Compresseur	Référence / Heures de fonctionnement		
	1000 h	2000 h	4000 h
LW 150 ES	011840	011841	-
LW 200 ES	011840	011841	-
LW 230 ES	004970	003920	-
LW 280 ES	004970	003920	-
LW 300 ES	003841	-	003834
LW 300 ES II (jusque 06/2016 / à partir de 07/2016)	008619 / 009718	-	008620 / 009719
LW 300 ES III (jusque 09/2017 / à partir de 10/2017)	009718 / 009718	-	009719 / 010444
LW 320 ES	004970	003920	-
LW 450 ES (jusque 06/2016 / à partir de 07/2016)	003841 / 003841	-	003834 / 009677
LW 450 ES II (jusque 06/2016 / à partir de 07/2016)	008619 / 009718	-	008620 / 009719
LW 450 ES III (jusque 9/2017 / à partir de 10/2017)	009718 / 009718	-	009719 / 010444
LW 570 ES	005166	002272	004029
LW 570 ES II (jusque 09/2017 / à partir de 10/2017)	010013 / 010013	010014 / 010429	010015 / 010355
LW 700 ES II	010725	010726	010727

Liste de références clients

Automobile

- » Audi AG
- » BMW AG
- » Daimler AG
- » Volkswagen AG

Armée

- » Marinestützpunktkommando Kiel
- » Wehrtechnische Dienststelle Eckernförde
- » Mobile Atemschutz-Container für diverse Krisengebiete

Gaz naturel + Biogaz

- » Tankstellen in Deutschland, Niederlande, Belgien, Tschechien, Österreich
- » Biogasanlagen in Deutschland u. Österreich

Corps des sapeurs-pompiers

- » Dräger AG
- » MSA

Gaz techniques

- » Air Liquide
- » Linde AG
- » Westfalen AG

Industrie

- » ABS - Lawinenairbags
- » AIRCO SystemDruckluft GmbH
- » BASF SE
- » Bilfinger SE
- » Gardner Denver, Ltd.
- » Maximator GmbH
- » ThyssenKrupp Marine Systems GmbH

Universités + Hôpitaux + Ecoles

- » HBO Zentrum Euregio Aachen
- » Luft u. Raumfahrtzentrum Köln
- » RWTH – Aachen
- » Staatliche Lehr u. Versuchsanstalt Heidelberg
- » Universität Mainz
- » Universität Stuttgart
- » Universität Köln
- » Uniklinikum Regensburg

Fournisseur d'électricité / Gaz

- » E.ON Kraftwerke GmbH
- » Evonik Degussa
- » Evonik Industries
- » Kernkraftwerk Isar
- » Kernkraftwerk Philippsburg
- » RWE Power AG

Maritime

- » AIDA Cruises
- » Carnival Cruise Line
- » Costa Crociere S.p.A.
- » MSC Cruises
- » Sunseeker International

Divers

- » Aqua Lung
- » GREENPEACE
- » National Geographic Society
- » Sauer & Sohn Kiel
- » Walter AG
- » ZDF Mainz



Séminaires / Formations chez L&W

Lors de nos formations, nous vous enseignons les bases pour une manipulation compétente et fiable de nos compresseurs et dispositifs de remplissage. Vous recevrez des compétences pratiques qui vous permettront d'élargir vos compétences en termes de technologie de compression et de climatisation essentielle.

Tous les participants recevront un certificat de participation. La participation aux formations vous permet d'organiser des formations régulières du personnel conformément aux dispositions du BG.

Pour toute question concernant nos formations, veuillez vous adresser à :

Lenhardt & Wagner GmbH

Kerstin Stippel

An der Tuchbleiche 39

68623 Hüttenfeld / Germany

Téléphone: +49 (0)62 56 / 8 58 80 -21

Télécopie: +49 (0)62 56 / 8 58 80 -14

eMail: kstippel@lw-compressors.com

Séminaire sur les compresseurs

(max. 24 personnes, durée : env. 7h)

Dans ce séminaire, les bases des sujets suivants sont couvertes en théorie :

- » Technologie des compresseurs, maintenance, dépannage
- » Mentions légales
- » Contrôle de la climatisation et de la qualité de l'air
- » Production et utilisation de Nitrox

Le séminaire comprend également des instructions pour le remplissage des bouteilles à haute pression





L&W - À l'échelle mondiale

Notre réseau mondial de revendeurs et de centres de service



Compresseurs | Purification | Stockage | Rampes | Nitrox/Trimix

Lenhardt & Wagner GmbH

An der Tuchbleiche 39
68623 Hüttenfeld / Germany

Téléphone: +49 (0)62 56 / 8 58 80 -0

Télécopie: +49 (0)62 56 / 8 58 80 -14

eMail: service@lw-compressors.com

MTMI SAS

L&W Compresseurs France

68 bis rue de Bradford,
59200 Tourcoing France

Mobile: 07 88 57 07 29

eMail: info@lw-compresseurs.fr



Gamme de produits actuelle en pdf

www.lw-compressors.com